

SELECT HAUSTÜREN

aus Aluminium

mit
Einspannfüllungen
Sprossenmodellen
Ganzglasfüllungen
Öffnungsart nach aussen

und
einem U_b Wert
ab

1.1

W/m²K.

Jetzt neu!

Paket RC 2

Ift Rosenheim geprüft
Prof.Nr.: 15-004083-PR01

HAUSTÜREN



Aluminium Haustüren für höchste Ansprüche. Gestaltet für Sie.

INOTHERM

Willkommen in der Welt

SELECT HAUSTÜREN

SELECT Haustüren nehmen in Form und Funktion eine bestimmende Rolle bei der Gestaltung von Wohn- und Geschäftsgebäuden ein.

Die **SELECT** Haustür prägt Ihr Haus - sie verleiht dem Eingang Ihres Heimes einen unverwechselbaren Flair. Mit dieser Tür können Sie Ihren individuellen Geschmack zum Ausdruck bringen. Stilsicher - hochwertig - ein beeindruckendes Symbol Ihrer Lebensphilosophie.

SELECT Haustüren bieten vielfältige Möglichkeiten, um die verschiedensten Formen und Funktionen zu erfüllen. Auch besonders anspruchsvolle Wünsche können erfüllt werden.

Alle in einer **SELECT** Haustür verarbeiteten Materialien wurden nach modernsten Fertigungsmethoden hergestellt. Ständige Eigen- und Fremdkontrollen sorgen für eine gleichbleibend hohe Qualität in der Verarbeitung und für ein Endprodukt auf höchstem Niveau.

Das Aussehen Ihres Hauses kann durch den Einbau einer **SELECT** Haustüre optisch viel gewinnen und Ihr Heim kann dadurch auch sicherer werden.

Wir sind sicher, Ihnen in vielen Wünschen entgegenkommen zu können und werden dadurch Ihre individuellen Wünsche erfüllen.

SELECT Haustüren bieten folgende Vorteile:

- Breite Produktpalette
- Realisation eigener Wünsche und Vorstellungen
- Sehr hohe Wärmeschutz- und Schalldämmwerte
- Hohe Sicherheitsstufe gegen Einbruch
- Langlebigkeit der Türen
- Kaum Wartungs- und Pflegeaufwand
- Grosse Auswahl an Modellen und ein insgesamt komplettes Angebotssortiment



Aluminium und Umwelt im Fenster- und Fassadenbau
Im Baubereich existiert das Wertstoff-Kreislauf-System A/U/F. Aluminium-Zuschnittreste aus den Betrieben und ausgebaute Alt-Bauteile werden der Wiederverwertung zugeführt.



AGS 1683

Dekor bündig nur aussen
Edelstahl Applikationen
bündig nur aussen

Zubehör
Glasmotiv MS 5558
Griff aussen ZAE 141 R

Farbe 65 650
Dekor aussen DD 402 - Rost
Hausnummer HE + HF
Seitenteil ST 01 / WG / 400
Glasmotiv MS 5558/S

Option: Ausgleichsprofil

INHALT

Technische Hinweise 4

HAUSTÜREN

Typenübersicht 8

AG SERIE Füllungsmodelle ohne Ornamentrahmen 10

AE SERIE Füllungsmodelle mit Edelstahl Ornamentrahmen 38

AT SERIE Füllungsmodelle mit Aluminium Ornamentrahmen 50

AS SERIE Sprossenmodelle 64

GS SERIE Ganzglasfüllungen 82

MT SERIE Mehrzwecktüren 88

NA SERIE Öffnungsart nach aussen
- Einspannfüllungen
- Sprossenmodelle
- Ganzglasfüllungen
- Panik Türen 92

BESCHLAGTECHNIK UND ZUBEHÖR

Farben 94

Verglasungen 98

Beschlagtechnik 100

Technische Änderungen und Druckfehler sind vorbehalten.
Farbabweichungen zum Original sind aufgrund drucktechnischer Gegebenheiten möglich.

ST SELECT TÜREN

Einspannfüllungen

Vorteile liegen in Details

Türen mit Einspannfüllungen
54 mm stark

3 UMLAUFENDEN DICHTUNGEN
*
im Rahmen und Flügel und
vulkanisierten Eckausführungen

3 VERSTELLBAREN 3 - TEILIGEN
*
Rollentürbändern

3 FACH HAKENVERRIEGELUNG,
*
Dornmass 45 mm und
durchgehender
Schließleiste aus Edelstahl

3 mm STARKEN ALUMINIUM -
*
Deckschichten aussen und innen

*
mit
SPEZIELLER U-WERTSPERRE
im Falzbereich

*
serienmäßig
RC3 SICHERHEITSGARNITUR
zertifiziert nach EN 1906.
Die Serie GA 190 mit serienmäßig
integriertem
Sicherheits - Kernziehschutz.

*
mit thermisch getrennter
ALUMINIUM - BODENSCHWELLE
im Farbton silberfarbig EV 1,
Ausführung mit unsichtbarer
Verschraubung

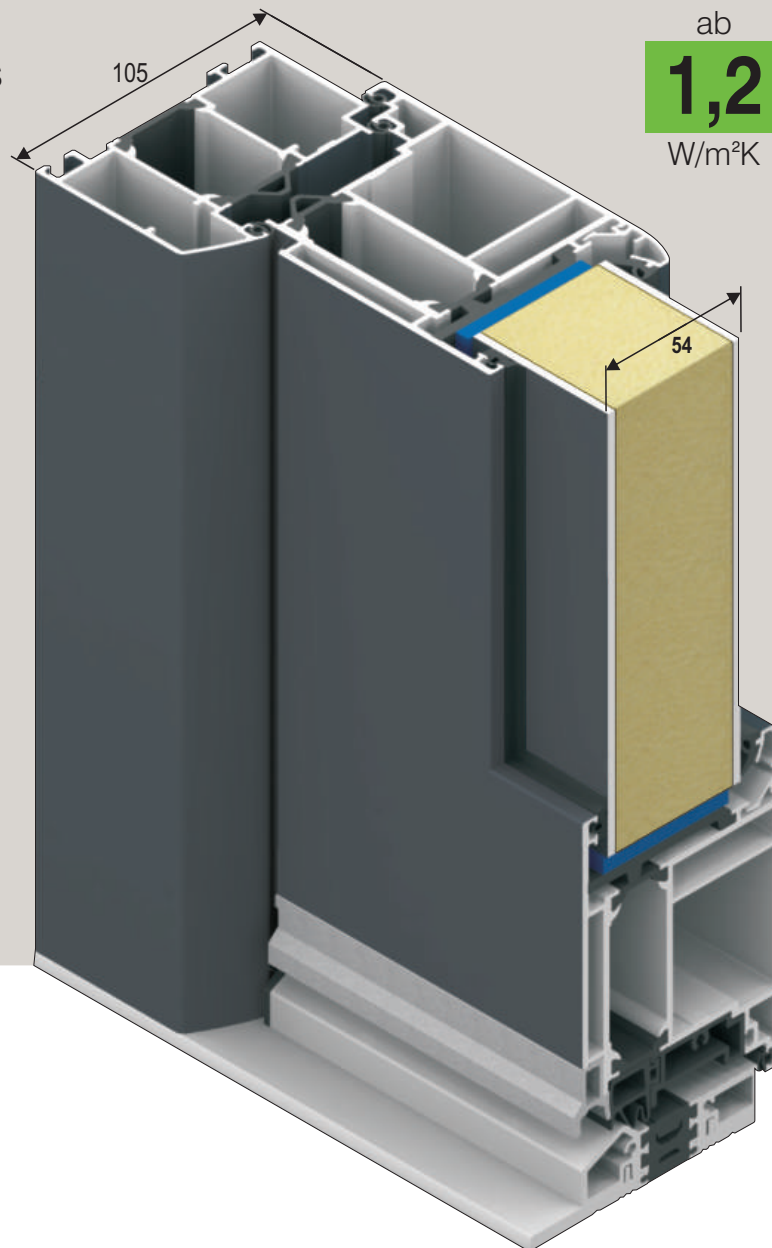

GA 190 S P
zertifiziert nach EN 1906,
geeignet für

RC 3



2 SCHEIBEN WÄRMESCHUTZGLAS
(U-Wert = 1,1 W/m²K) in
Kombination mit Motiv -
und Ornamentgläsern

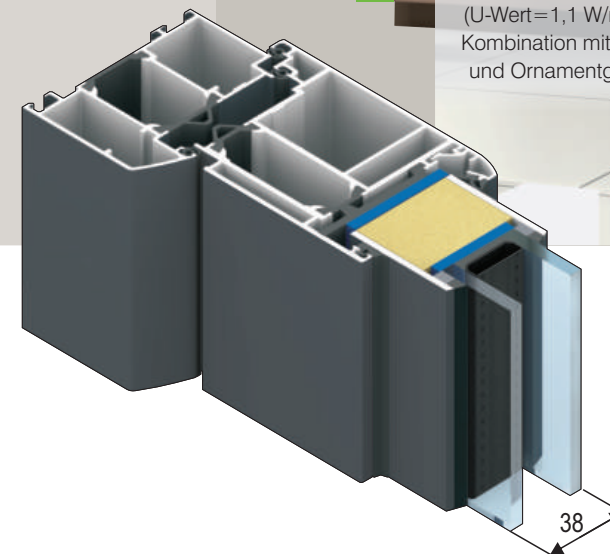

PROFILKONSTRUKTIONEN UND TECHNISCHE HINWEISE

Vorteile liegen in Details

Serienmäßig ist System Schüco AT 100 berücksichtigt.
Im Falle, dass der Kunde AT 70, AT 100 S, AT 100 D, AT 100 P, AT 200 (gegen Aufpreis) wünscht, werden die Liefertermine nicht geändert.

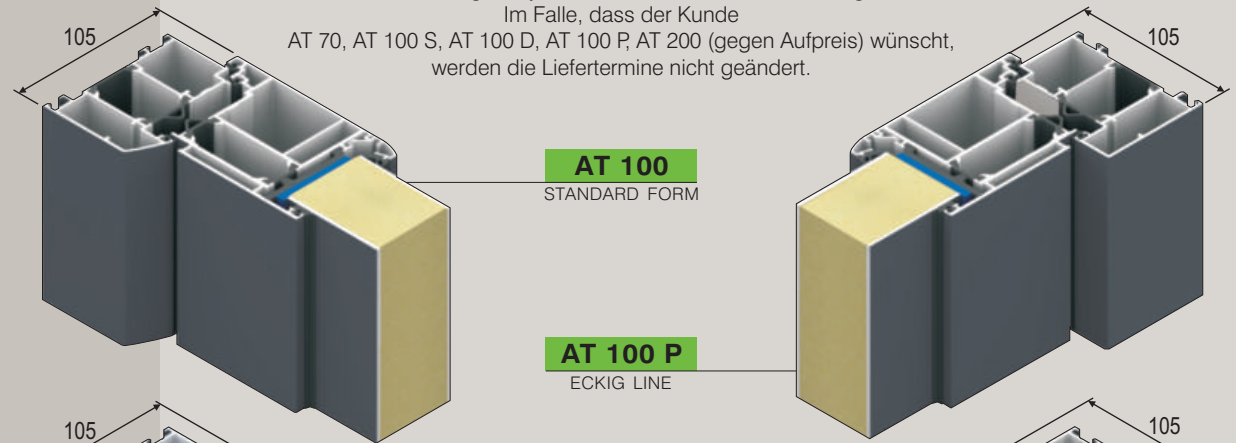

AT 100
STANDARD FORM

AT 100 P
ECKIG LINE

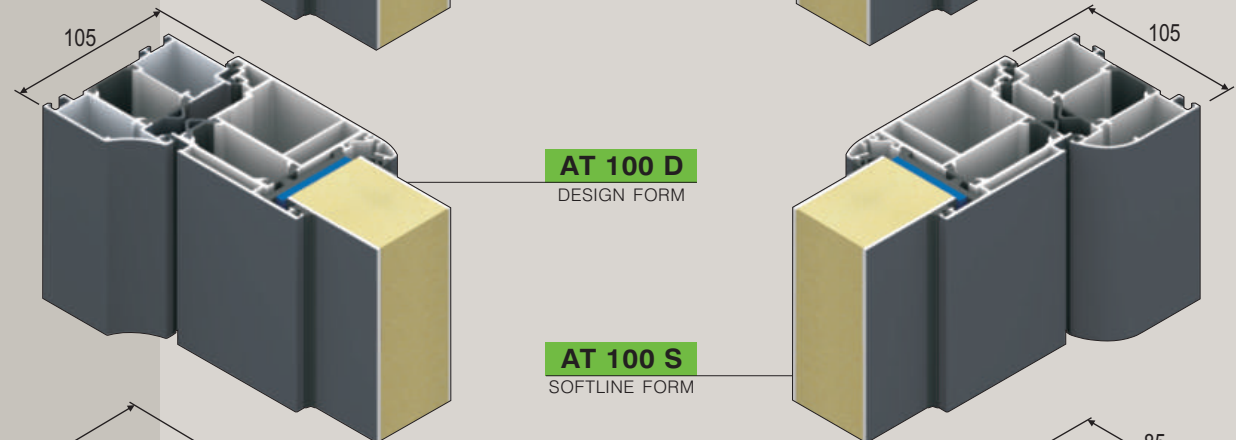

AT 100 D
DESIGN FORM

AT 100 S
SOFTLINE FORM

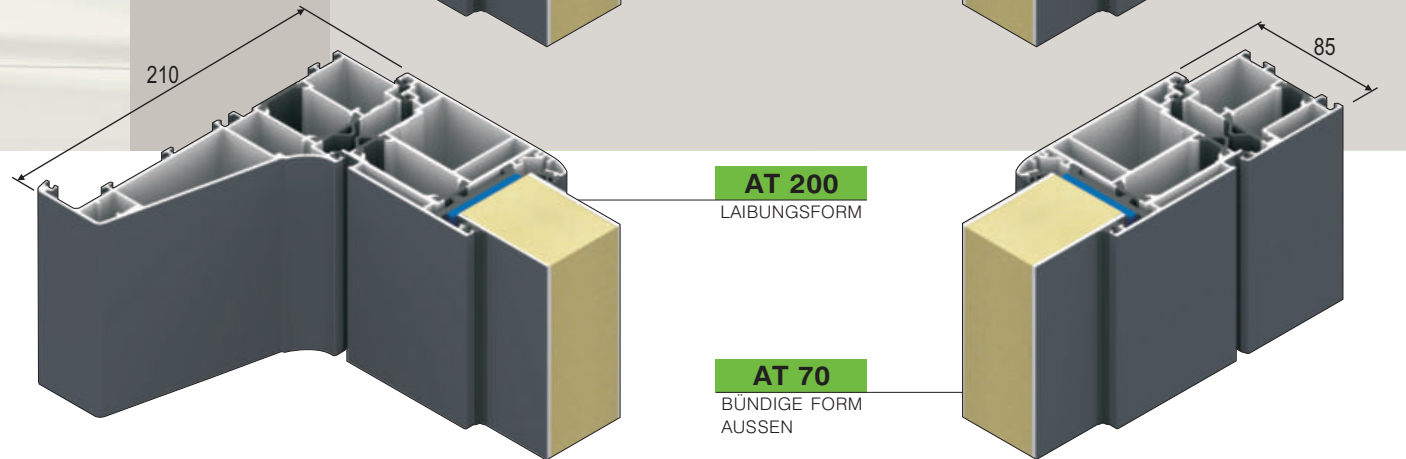

AT 200
LAIBUNGSFORM

AT 70
BÜNDIGE FORM
AUSSEN



UMWELT:

Aluminium ist leicht, fest, korrosionsbeständig und einfach zu pflegen, ein Werkstoff mit langer Lebensdauer. Aluminium ist präzise formbar für energiesparende Bauteile mit hoher Dichtigkeit, Schall- und Wärmedämmung. Von dem Mineral Bauxit, aus dem Aluminium gewonnen wird, verfügt die Erde über nahezu unerschöpfliche Vorkommen. Die Energie zur Aluminiumgewinnung wird weltweit zu über 60% aus umweltfreundlicher und immer wieder verfügbarer Wasserkraft gewonnen. Alt - Aluminium wird recycelt und behält im Wertstoffkreislauf seine originalen Qualitätseigenschaften. Beim Einschmelzen von Alt - Aluminium sind nur noch 5% des ursprünglichen Energieeinsatzes erforderlich. Bereits heute bestehen rund 35% des deutschen Aluminiumverbrauchs aus wiederverwertetem Aluminium. Der Anteil wächst ständig.

Die Haustüren des

SELECT PROGRAMMS

sind serienmäßig mit einer hochwertigen Dreifachhakenverriegelung und einer durchgehenden einstellbaren Schließleiste aus massivem Edelstahl ausgestattet.

Wenn der Nutzer zusätzlich die Einbruchssicherheit erhöhen möchte, kann er noch zusätzliche Optionen wählen, die im Programm Beschlagtechnik aufgeführt sind.

SOFTLOCK-FALLE

Vorteile im Überblick:

- Leises Schließgeräusch
- Leichter Fallen Rückzug
- Kein Fetten der Falle
- Auf spezielle AT-Stücke mit Kunststoff-Einsatz kann verzichtet werden

SCHLISSLEISTE

Schließleiste aus Edelstahl bietet erhöhte Sicherheit und durch die Verstellbarkeit +/- 2 mm wird ein hoher Schliesskomfort gewährleistet.

Die Schließleiste ist serienmäßig bei allen Verriegelungs-Kombinationen eingebaut.

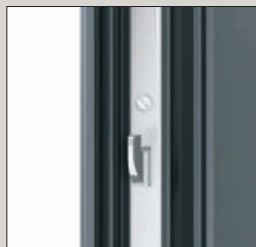

Türen mit Einspannfüllungen
54 mm stark

*

3 UMLAUFENDEN DICHTUNGEN
im Rahmen und Flügel und
vulkanisierten Eckausführungen

*

3 VERSTELLBAREN 3 - TEILIGEN
Rollentürbändern

*

3 FACH HAKENVERRIEGELUNG,
Dornmass 45 mm und
durchgehender
Schließleiste aus Edelstahl

*

3 mm STARKEN ALUMINIUM -
Deckschichten aussen und innen

*

mit
SPEZIELLER U-WERTSPERRE
im Falzbereich

*

serienmäßig
RC3 SICHERHEITSGARNITUR
zertifiziert nach EN 1906.
Die Serie GA 190 mit serienmäßig
integriertem
Sicherheits - Kernziehschutz.

*

mit thermisch getrennter
ALUMINIUM - BODENSCHWELLE
im Farbton silberfarbig EV 1,
Ausführung mit unsichtbarer
Verschraubung

*

3 SCHEIBEN WÄRMESCHUTZGLAS
(U-Wert=0,50 W/m²K) in
Kombination mit Motiv -
und Ornamentgläsern





TÜRGARNITUR EDELSTAHL POLIERT SERIENMÄßIG

Aussen: Knopf / Innen: Drücker

Polierte Langschild Türgarnitur -
RC3 ZERTIFIZIERT nach EN 1906.
Mit integrierten serienmäßigen
Sicherheits - Kernziehschutz.



RC3

DREI 3-TEILIGE ROLLENTÜRBÄNDER

Serienmäßig sind alle
Haustüren mit drei
stärkeren, verstellbaren
3-teiligen Rollentürbändern
ausgestattet. Die Bänder
sind in weiss, schwarz,
EV 1 eloxiert lieferbar.

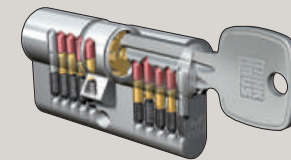

STANDARD- PROFILZYLINDER

K 20
Not- und Gefahrenfunktion
mit 6 Schlüsseln

STANDARD VERRIEGELUNG

BT 3 ist immer mit der
durchgehenden Schließleiste
aus Edelstahl eingebaut.
Diese bietet erhöhte Sicherheit.
Durch die Verstellbarkeit der
Schließteile ± 2 mm wird ein
hoher Schließkomfort
gewährleistet.



Alle Modelle des

SELECT PROGRAMMS

können in unterschiedlichen Ausführungen mit Seitenteilen und Oberlichtern und der dementsprechenden Öffnungsart der Din Richtung (Links- Rechts) gefertigt werden.

In einem Stück sind die Ausführungen laut

TYPENÜBERSICHT

in der Tabelle möglich, maximale Abmessungen sind: 2500 mm x 2700 mm.

Für größere Dimensionen ist der Vorgang der Elementkopplung möglich, hierbei können zwei oder mehrere Elemente miteinander gekoppelt werden, das Kopplungsmaterial (Klipse / Dichtung) ist inbegriffen (gegen Aufpreis).

■ **DIN LINKS -
innenaufgehend**

■ **DIN RECHTS -
innenaufgehend**



AGS 1622

Dekor bündig nur aussen
Edelstahl Applikationen bündig nur aussen

Zubehör
Glasmotiv MS 5559
Griff aussen ZAE 73

Farbe 70 784
Dekor aussen RAL 9017
Hausnummer HE

Öffnungsarten - Ansicht von aussen

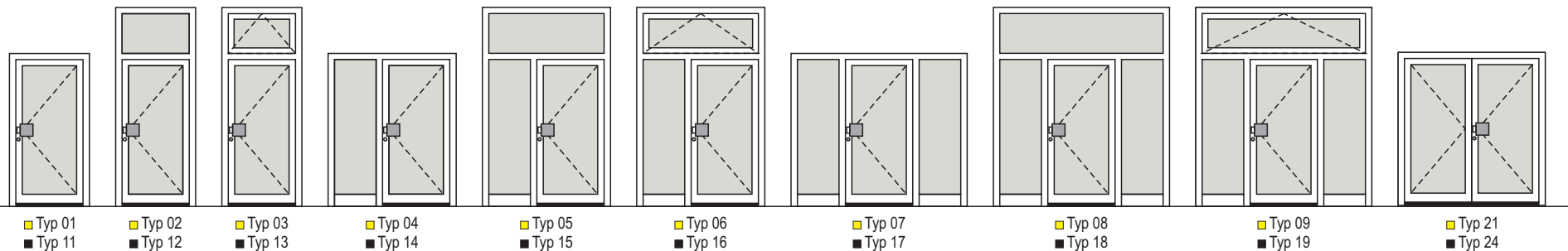

SELECT TÜREN

Modifikationen

AGS 1126
standard Modell



AGS 1126
modifiziert laut Skizze
+7% auf Grundpreis



Umfasst mehr als 220 Grundmodelle aller Arten. Der Verbraucher hat die Möglichkeit, jedes Modell mit kleinen oder großen

MODIFIKATIONEN

zusätzlich zu ändern, um sein eigenes gewünschtes Unikatsprodukt zu erhalten.

Für den Fall, dass der Kunde trotz der breiten Modellpalette, sein Wunschmodell nicht finden kann, besteht im Rahmen des neuen

SELECT TÜRENSTUDIOS

die Möglichkeit, Modelle nach Kundenwunsch anfertigen zu können.

In diesem Fall ist eine detaillierte Skizze der Ausführung notwendig.

Den jeweiligen Anforderungen entsprechend angepasst mit besonderer Ausstattung für maximale Sicherheit, guten Wärmeschutz, hohen Schallschutz und spezieller Lackierung.

Die Fertigung ist in einem Stück mit Seitenteilen und Oberlicht bis zu einer maximalen Abmessung von 2700 x 2500 mm möglich.

Riesige Auswahl an Funktions- und Dekorgläsern in RAL-geprüfter Qualität aus eigener Fertigung lieferbar.

Unterschiedlichste Stufen an Sicherheitsverriegelungen sind bis hin zur Ausführung als automatische ferngesteuerte Verriegelung lieferbar.

Grosses Angebot an Aussengriffen und Gittern in unterschiedlichsten Materialien, zur optimalen Komplettausstattung Ihrer Aluminiumtür.

Breites Sortiment an

RENZ

Briefkastenanlagen. In der Tür integriert oder auch freistehend ausführbar.

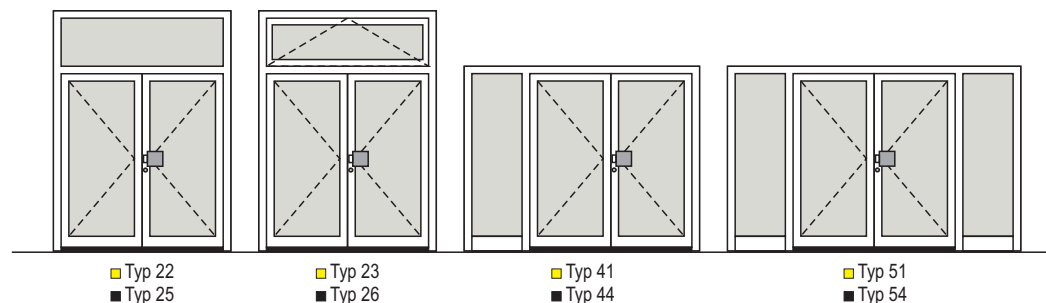

AGS 1126

Dekor bündig nur aussen
Edelstahl Applikationen
bündig nur aussen

Zubehör
Glasmotiv MS 5560
Griff aussen ZAE 72

Farbe 65 680
Dekor aussen RAL 9017
Hausnummer HE + HF
Türspion BT 19 E

Seitenteil ST 01 / WG / 400
Glasmotiv MS 5560/S

AG SERIE

Unterschiedliche Modellserien für unterschiedliche Designergeschmacksrichtungen.

Serie AG - ohne Glasrahmen.

Sie zeichnet eine glatte Oberfläche, saubere und einfache Linien aus. Die Grundformen der Modelle sind einfach, vorschriftsgemäß und ohne überflüssige Zusätze, was eine zeitlose Modellaktualität bietet. Die Betonung der Designerserie liegt in der Qualität der Endbearbeitung, in der Qualität der eingearbeiteten Materialien und in der technischen Perfektion. Eine strenge Kontrolle durch den gesamten technischen Herstellungsprozess und die Endkontrolle von **SELECT - Türen**, garantieren bei minimaler Wartung, eine sehr lange Nützlichkeitsdauer. Allen Modellen der Serie AG können Sie zusätzlich Ihre individuelle Designernote verleihen, indem Sie durch eine kleine oder größere Modifikation Ihr vollkommenes Unikats Modell von **SELECT - Türen** schaffen.

NEU!



DD 415 - Split Eiche
Mögliche Ausführung nur im Glatt Füllungen.

AGS 1020

Zubehör
Griff aussen GA 190 S G

Farbe 65 650
Panel aussen DD 415 - Split Eiche
Hausnummer
Seitenteil ST 01 / WG / 400
Glasmotiv MS 5714/S +
Hausnummer HFG

Option: Wetterschenkel E-200 G
Bodenschwelle P 735 G
Profilkonstruktion AT 70



SELECT TÜREN



Option:
STOSSGRIFF
FINGERSCAN
 2 Relais
 mit 1000 Speicherungen



AGS 1020

Zubehör
 Griff aussen GA 190 S P

 Farbe 65 680
 Türspion BT 19 E
 Hausnummer HE
 Seitenteil ST 01 / WG / 400
 Glasmotiv MS 5562/S



AGS 1064

Dekor bündig nur aussen
 Edelstahl Applikationen
 bündig nur aussen

 Zubehör
 Griff aussen ZAE 76 ML

 Farbe 65 650
 Dekor aussen DD 402 - Rost
 Türspion BT 19 E
 Hausnummer HE



AGS 1061

Dekor bündig nur aussen
 Edelstahl Applikationen
 bündig nur aussen

 Zubehör
 Griff aussen ZAE 141 R

 Farbe 65 650
 Dekor aussen DD 402 - Rost
 Türspion BT 19 E
 Hausnummer HE + HF

SELECT TÜREN

MIT EINSpanNFÜLLUNGEN
OHNE ORNAMENTRAHMEN

Option:
STOSSGRIF
FINGERSCAN
2 Relais
mit 1000 Speicherungen



AGS 1044

Edelstahl Applikationen
bündig nur aussen

Zubehör
Griff aussen ZAE 76 ML

Farbe 65 650
Panel aussen DD 402 - Rost
Hausnummer HE + HF
Seitenteil ST 01 / WG / 400
Glasmotiv MS 5561/S

Option: Profilkonstruktion AT 70

AGS 1024

Relief nur aussen

Zubehör
Griff aussen ZAE 72

Farbe 65 680
Hausnummer HE
Türspion BT 19 E
Seitenteil ST 01 / WG / 400
Glasmotiv MS 5564/S

GA 190 S E
Edelstahl matt

GA 190 S G
Gold PVD

SELECT TÜREN



Option:
**STOSSGRIFF
 FINGERSCAN**
 2 Relais
 mit 1000 Speicherungen



AGS 1069

Edelstahl Applikationen bündig
 nur aussen

Zubehör
 Griff aussen ZAE 72

 Farbe 65 680
 Hausnummer HE
 Türspion BT 19 E



AGS 1042

Edelstahl Applikationen bündig
 nur aussen

Zubehör
 Griff aussen GA 190 S P

 Farbe 65 650
 Türklopfer BT 107
 Hausnummer HE
 Seitenteil ST 01 / WG / 400
 Glasmotiv MS 5565/S



AGS 1050

Dekor bündig nur aussen
 Relief nur aussen

Zubehör
 Griff aussen ZAE 72

 Farbe 65 650
 Paneel aussen HD 201 - Kirsche
 Dekor aussen 65 650
 Türspion BT 19 E
 Hausnummer HE + HF

BT 19 E - Elektronischer Türspion - Inneneinheit



Ausseneinheit

FUNKTION:

Mit einer Kamera und einem LCD-Farbmonitor ausgestattet, zeigt der "Elektronische Türspion" per Knopfdruck, wer vor der Tür steht.

VORTEILE:

- mehr Sicherheit für die Bewohner - niemand kann von aussen erkennen, ob sich jemand am Türspion befindet
- klares Monitorbild
- Nachtsichtverbesserung durch hochempfindliche Kamera
- das gleichzeitige Betrachten des Monitorbildes ist von mehreren Personen möglich
- einfache Bedienung für Kinder und Senioren

BEDIENUNGSANLEITUNG:

Nach einem Knopfdruck wird für etwa 10 Sekunden der Türspion eingeschaltet. Wenn die Warnlampe aufleuchtet, müssen die Batterien ausgetauscht werden.

AGS 1092

Relief nur aussen

Zubehör
Glasmotiv MS 5567 +
Hausnummer HFG
Griff aussen ZAE 92 A

Farbe 70 784
Türspion BT 19 E
Seitenteil ST 01 / WG / 400
Glasmotiv MS 5567/S



GA 190 S E
Edelstahl matt



GA 190 S G
Gold PVD

SELECT TÜREN



Option:
**STOSSGRIFF
FINGERSCAN**
2 Relais
mit 1000 Speicherungen



AGS 1093

Edelstahl Applikationen bündig
nur aussen
Relief nur aussen

Zubehör
Glasmotiv MS 5568 +
Hausnummer HFG
Griff aussen GA 190 S P

Farbe RAL 8001
Seitenteil ST 01 / WG / 400
Glasmotiv MS 5568/S

Option: Led Dioden LD 02 - weiss



AGS 1094

Relief nur aussen

Zubehör
Glasmotiv MS 5569 +
Hausnummer HF
Griff aussen ZAE 73

Farbe 65 650
Seitenteil ST 01 / WG / 400
Glasmotiv MS 5569/S

AGS 1095

Relief nur aussen

Zubehör
Glasmotiv MS 5570 +
Hausnummer HFG
Griff aussen GA 190 S P

Farbe 70 784
Seitenteil ST 01 / WG / 400
Glasmotiv MS 5570/S





Option:
**STOSSGRIFF
FINGERSCAN**
2 Relais
mit 1000 Speicherungen

- 5-fach Bolzen-Schwenkriegel mit elektromechanischem Antrieb aus Edelstahl
- durchlaufende Schliessleiste
- FZG (Freilauf-Zylinder für Getriebebeschlosser) einschliesslich 6 Schlüsseln
- Fingerscan
- Sicherheitsrosette aussen
- Kabelübergang mit Steuerungseinheit

Sobald die Haustüre geschlossen wird, erfolgt die automatische Verriegelung. Die Entriegelung erfolgt entweder über Ihren Zylinderschlüssel oder komfortabel durch die Fingerprint Bedienung.

Zusätzlich ist der Schnellöffnungsmechanismus **GENIUS COMFORT** eingebaut, der eine einfache Öffnung der Genius über den Drücker an der Innenseite der Tür ermöglicht.

AGS 1128

Edelstahl Applikationen bündig
nur aussen
Relief nur aussen

Zubehör
Glasmotiv MS 5571
Griff aussen ZAE 141 R

Farbe 70 784
Hausnummer HE + HF
Türspion BT 19 E
Seitenteil ST 01 / WG / 400
Glasmotiv MS 5571/S



GA 190 S P
zertifiziert nach EN 1906,
geeignet für

RC 3

SELECT TÜREN



ZIE 403 E
Drücker und Rosette
mit Edelstahlstreifen
(Option innen)



AGS 1126

Dekor bündig nur aussen
Edelstahl Applikationen bündig
nur aussen

Zubehör
Glasmotiv MS 5574
Griff aussen ZAE 141 R

Farbe 70 784
Dekor aussen RAL 9017
Hausnummer HE
Türspion BT 19 E



AGS 1127

Dekor bündig nur aussen
Edelstahl Applikationen bündig
nur aussen

Zubehör
Glasmotiv MS 5573
Griff aussen ZAE 141 R

Farbe 65 650
Dekor aussen DD 402 - Rost
Hausnummer HE + HF
Seitenteil ST 01 / WG / 400
Glasmotiv MS 5573/S

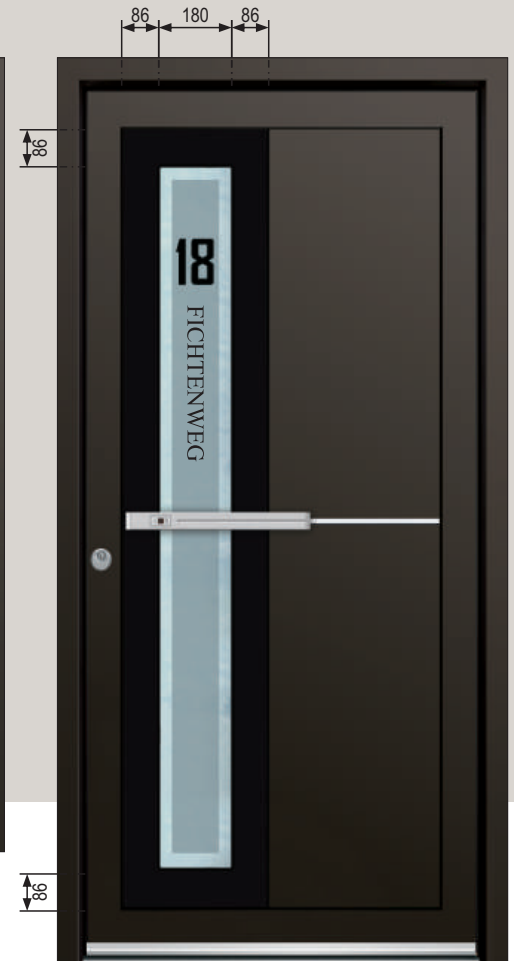

AGS 1303

Dekor bündig nur aussen
Edelstahl Applikation bündig
nur aussen

Zubehör
Glasmotiv MS 5715 +
Hausnummer HF
Griff aussen ZAE 141 R

Farbe 65 680
Dekor aussen RAL 9017

SELECT TÜREN

MIT EINSpanNFÜLLUNGEN
OHNE ORNAMENTTRAHMEN

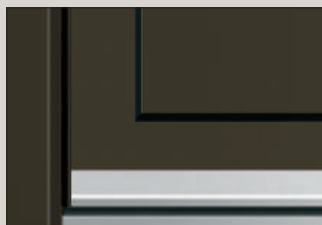

Option: Wetterschenkelprofil E-200



AGS 1301

Dekor bündig nur aussen
Relief nur aussen

Zubehör
Glasmotiv MS 5575
Griff aussen ZAE 76 ML

Farbe 70 784
Dekor aussen RAL 9017
Hausnummer HE
Seitenteil ST 01 / WG / 400
Glasmotiv MS 5575/S

AGS 1302

Dekor bündig nur aussen

Zubehör
Glasmotiv MS 5576 +
Hausnummer HFG
Griff aussen ZAE 72

Farbe 65 680
Dekor aussen RAL 9017
Türspion BT 19 E
Hausnummer HE
Seitenteil ST 01 / WG / 400
Glasmotiv MS 5576/S

GA 190 S P

zertifiziert nach EN 1906,
geeignet für

RC 3

SELECT TÜREN



Option:
STOSSGRIFF
FINGERSCAN
 2 Relais
 mit 1000 Speicherungen



AGS 1115

Edelstahl Applikationen bündig
 nur aussen
 Relief nur aussen

Zubehör
 Glasmotiv MS 5577 +
 Hausnummer HF
 Griff aussen ZAE 72

Farbe 65 680
 Seitenteil ST 01 / WG / 400
 Glasmotiv MS 5577/S



AGS 1116

Edelstahl Applikationen bündig
 nur aussen
 Relief nur aussen

Zubehör
 Glasmotiv MS 5578 +
 Hausnummer HFG
 Griff aussen GA 190 S P

Farbe 70 784
 Seitenteil ST 01 / WG / 400
 Glasmotiv MS 5578/S

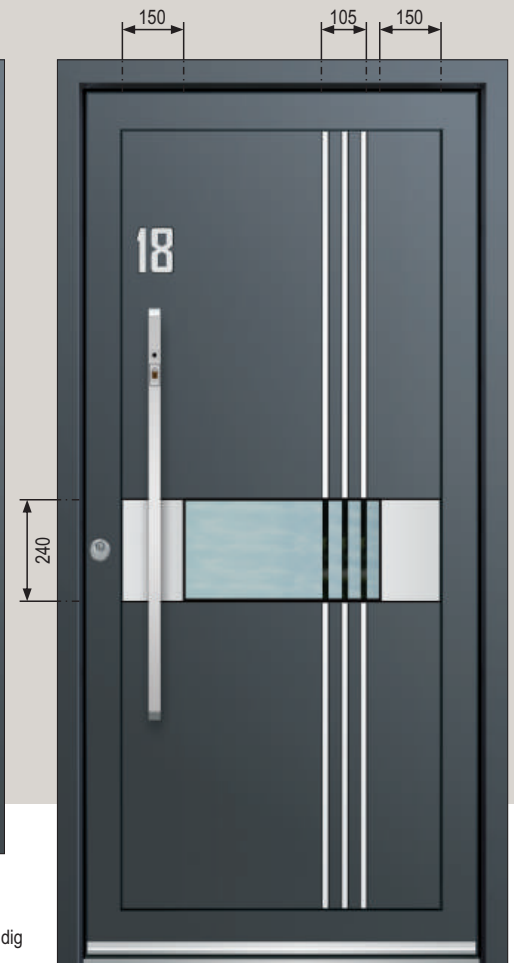

AGS 1026

Edelstahl Applikationen bündig
 nur aussen

Zubehör
 Glasmotiv MS 5579
 Griff aussen ZAE 73

Farbe 70 784
 Hausnummer HE

BT 19 E - Elektronischer Türspion - Inneneinheit



AGS 1111

Relief nur aussen

Zubehör
Glasmotiv MS 5723
Griff aussen ZAE 62 A

Farbe 70 784
Türspion BT 19 E
Hausnummer HE
Seitenteil ST 01 / WG / 400
Glasmotiv MS 5723/S

Option: Led Dioden LD 02 - weiss

AGS 1112

Zubehör
Glasmotiv MS 5580 +
Hausnummer HFG
Griff aussen GA 190 S P

Farbe 70 784
Seitenteil ST 01 / WG / 400
Glasmotiv MS 5580/S

GA 190 S P
zertifiziert nach EN 1906,
geeignet für

RC 3

SELECT TÜREN



AGS 1557

Relief nur aussen

Zubehör
 Glas Masterlignè weiss
 Glasmotiv MS 5581
 Griff aussen ZAE 72

Farbe 65 650
 Hausnummer HE
 Seitenteil ST 11 / WG / 400 (94 mm)
 Glasmotiv MS 5581/S

Option: Fingerscan



AGS 1558

Dekor bündig nur aussen

Zubehör
 Glasmotiv MS 5582 +
 Hausnummer HF
 Griff aussen GA 190 S G

Farbe HD 201 - Kirsche (Senkrecht)
 Dekor aussen HD 201 - Kirsche (Waagrecht)
 Türspion BT 19 EG

Option: Wetterschenkel E-200 G
 Bodenschwelle P 735 G



AGS 1559

Relief nur aussen

Zubehör
 Glasmotiv MS 5583
 Griff aussen ZAE 72

Farbe 70 784
 Türspion BT 19 E
 Hausnummer HE
 Seitenteil ST 01 / WG / 400
 Glasmotiv MS 5583/S

Option: Led Dioden LD 02 - weiss

BT 19 E - Elektronischer Türspion - Inneneinheit

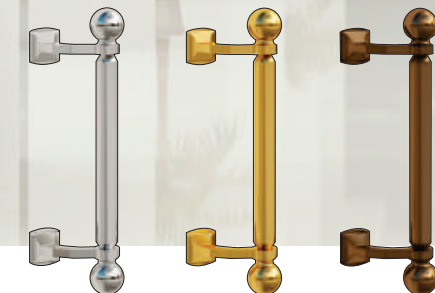

AGS 1254

Relief nur aussen

Zubehör
Glasmotiv MS 5584 +
Hausnummer HFG
Griff aussen ZAE 62 A

Farbe 70 784
Türspion BT 19 E
Seitenteil ST 01 / WG / 400
Glasmotiv MS 5584/S

AGS 1562

Edelstahl Applikationen
bündig nur aussen
Relief nur aussen

Zubehör
Glasmotiv MS 5716 +
Hausnummer HFG
Griff aussen GA 190 S P

Farbe 65 680
Seitenteil ST 01 / WG / 400
Glasmotiv MS 5716/S

ZAM 34

Messing
verchromt

ZAM 28

Messing
poliert PVD

ZAM 29

Messing
brüniert

SELECT TÜREN



BT 512
2 Relais
FINGERSCAN
mit 1000 Speicherungen



AGS 1561

Edelstahl Applikationen bündig
nur aussen
Relief nur aussen

Zubehör
Glasmotiv MS 5586 +
Hausnummer HFG
Griff aussen GA 190 S P

Farbe 65 680
Hausnummer HF
Seitenteil ST 01 / WG / 400
Glasmotiv MS 5586/S

Option: Fingerscan



AGS 1562

Edelstahl Applikationen bündig
nur aussen
Relief nur aussen

Zubehör
Glasmotiv MS 5587
Griff aussen GA 190 S P

Farbe 65 650
Hausnummer HE



AGS 1304

Dekor bündig nur aussen
Edelstahl Applikation bündig
nur aussen

Zubehör
Glasmotiv MS 5717
Hausnummer HF,
Griff aussen ZAE 141 R

Farbe 65 650
Dekor aussen RAL 9017

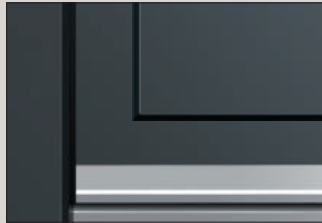

Option: Wetterschenkelprofil E-200



AGS 1333

Relief nur aussen

Zubehör
Glasmotiv MS 5589
Griff aussen ZAE 72

Farbe 70 784
Hausnummer HE
Türspion BT 19 E
Seitenteil ST 01 / WG / 400
Glasmotiv MS 5589/S

AGS 1321

Zubehör
Glasmotiv MS 5590 +
Hausnummer HF
Griff aussen GA 190 S P

Farbe 70 784
Türspion BT 19 E
Seitenteil ST 01 / WG / 400
Glasmotiv MS 5590/S

Option: Fingerscan

GA 190 S P

zertifiziert nach EN 1906,
geeignet für

RC 3

SELECT TÜREN



AGS 1334

Relief nur aussen

Zubehör
 Glasmotiv MS 5591 +
 Hausnummer HFG
 Griff aussen ZAE 76 ML

Farbe 65 680
 Seitenteil ST 01 / WG / 400
 Glasmotiv MS 5591/S

Option: Fingerscan



Option:
**STOSSGRIFF
 FINGERSCAN**
 2 Relais
 mit 1000 Speicherungen



AGS 1335

Edelstahl Applikationen bündig nur aussen
 Relief nur aussen

Zubehör
 Glasmotiv MS 5592 +
 Hausnummer HFG
 Griff aussen GA 190 S P

Farbe 65 650
 Hausnummer HF
 Seitenteil ST 01 / WG / 400
 Glasmotiv MS 5592/S

AGS 1282

Relief nur aussen

Zubehör
 Glasmotiv MS 5724
 Griff aussen GA 190 S P

Farbe 70 784
 Seitenteil ST 01 / WG / 400
 Glasmotiv MS 5724/S



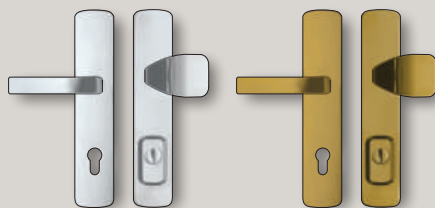

Türgarnitur Serie GA 190
zertifiziert nach EN 1906,
geeignet für

RC 3



Option: Wetterschenkelprofil E-200

AGS 1528

Edelstahl Applikationen bündig
nur aussen
Relief nur aussen

Zubehör
Glasmotiv MS 5593
Griff aussen GA 190 S P

Farbe 70 784
Hausnummer HE
Seitenteil ST 01 / WG / 400
Glasmotiv MS 5593/S

AGS 1529

Dekor bündig nur aussen
Edelstahl Applikationen bündig
nur aussen
Relief nur aussen

Zubehör
Glasmotiv MS 5594
Griff aussen ZAE 72

Farbe 65 650
Dekor aussen RAL 9017
Hausnummer HE
Türspion BT 19 E
Seitenteil ST 01 / WG / 400
Glasmotiv MS 5594/S

SELECT TÜREN



Option:
STOSSGRIFF
FINGERSCAN
 2 Relais
 mit 1000 Speicherungen



AGS 1623

Edelstahl Applikationen bündig
 nur aussen

Zubehör
 Glasmotiv MS 5595
 Griff aussen GA 190 S P

Farbe 70 784
 Hausnummer HE + HF
 Türspion BT 19 E



AGS 1624

Edelstahl Applikationen
 bündig nur aussen

Zubehör
 Glasmotiv MS 5596
 Griff aussen GA 190 S P

Farbe 65 650
 Hausnummer HE + HF
 Türspion BT 19 E
 Seitenteil ST 01 / WG / 400
 Glasmotiv MS 5596/S



AGS 1305

Dekor bündig nur aussen
 Edelstahl Applikation bündig
 nur aussen

Zubehör
 Glasmotiv MS 5718
 Griff aussen ZAE 141 R

Farbe 65 650
 Dekor aussen RAL 9017



Option:
STOSSGRIF FINGERSCAN
2 Relais
mit 1000 Speicherungen

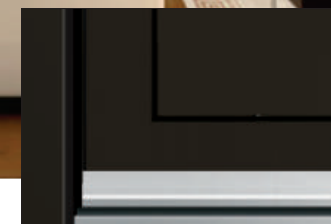

Option: Wetterschenkelprofil E-200

AGS 1291

Zubehör
Glasmotiv MS 5598
Griff aussen ZAE 72

Farbe 70 784
Hausnummer HE
Türspion BT 19 E
Seitenteil ST 01 / WG / 400
Glasmotiv MS 5598/S

AGS 1310

Edelstahl Applikationen bündig
nur aussen
Relief nur aussen

Zubehör
Glasmotiv MS 5599
Griff aussen ZAE 72

Farbe 65 650
Hausnummer HE
Türspion BT 19 E
Seitenteil ST 01 / WG / 400
Glasmotiv MS 5599/S

SELECT TÜREN

Option:
**STOSSGRIFF
FINGERSCAN**
2 Relais
mit 1000 Speicherungen



AGS 1345

Dekor bündig nur aussen
Edelstahl Applikationen bündig
nur aussen

Zubehör
Glasmotiv MS 5602
Griff aussen GA 190 S P

Farbe 65 680
Dekor aussen RAL 9017
Türspion BT 19 E
Hausnummer HE + HF



AGS 1344

Dekor bündig nur aussen
Edelstahl Applikationen bündig
nur aussen

Zubehör
Glasmotiv MS 5601
Griff aussen ZAE 141 R

Farbe 70 784
Dekor aussen RAL 9017
Hausnummer HE
Seitenteil ST 01 / WG / 400
Glasmotiv MS 5601/S



AGS 1306

Dekor bündig nur aussen
Edelstahl Applikation bündig
nur aussen

Zubehör
Glasmotiv MS 5719 +
Hausnummer HF
Griff aussen ZAE 141 R

Farbe 65 650
Dekor aussen RAL 9017

BT 19 E - Elektronischer Türspion - Inneneinheit



AGS 1654

Edelstahl Applikationen bündig
nur aussen
Relief nur aussen

Zubehör
Glasmotiv MS 5603
Griff aussen ZAE 744 S

Farbe 70 784
Hausnummer HE
Seitenteil ST 01 / WG / 400
Glasmotiv MS 5603/S

Option: Funk-Fernbedienung

AGS 1655

Dekor bündig nur aussen
Edelstahl Applikationen bündig
nur aussen

Zubehör
Glasmotiv MS 5604
Griff aussen ZAE 141 R

Farbe 70 784
Dekor aussen RAL 9017
Hausnummer HE + HF
Türspion BT 19 E
Seitenteil ST 01 / WG / 400
Glasmotiv MS 5604/S

Option:
**STOSSGRIF
FINGERSCAN**
2 Relais
mit 1000 Speicherungen

SELECT TÜREN



AGS 1533

Dekor bündig nur aussen

Zubehör
Glasmotiv MS 5605
Griff aussen GA 190 S P

Farbe 65 680
Dekor aussen RAL 9017
Hausnummer HE + HF

Option: Fingerscan



Option:
**STOSSGRIF
FINGERSCAN**
2 Relais
mit 1000 Speicherungen



AGS 1326

Edelstahl Applikationen bündig
nur aussen
Relief nur aussen

Zubehör
Glasmotiv MS 5606
Griff aussen ZAE 76 ML

Farbe 65 650
Hausnummer HE + HF
Seitenteil ST 01 / WG / 400
Glasmotiv MS 5606/S

AGS 1512

Dekor bündig nur aussen
Relief nur aussen

Zubehör
Glasmotiv MS 5607
Griff aussen GA 190 S P

Farbe 70 784
Dekor aussen RAL 9017
Hausnummer HF
Seitenteil ST 01 / WG / 400
Glasmotiv MS 5607/S



BT 19 E - Elektronischer Türspion - Inneneinheit

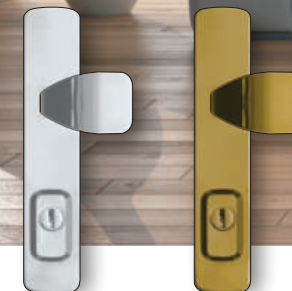

AGS 1521

Relief nur aussen

Zubehör
Glasmotiv MS 5608
Griff aussen GA 190 S P

Farbe 70 784
Seitenteil ST 01 / WG / 400
Glasmotiv MS 5608/S

AGS 1536

Zubehör
Glasmotiv MS 5609
Griff aussen GA 190 S P

Farbe 65 650
Seitenteil ST 01 / WG / 400
Glasmotiv MS 5609/S

GA 190 S E
Edelstahl matt

GA 190 S G
Gold PVD

SELECT TÜREN

Option:
**STOSSGRIFF
 FINGERSCAN**
 2 Relais
 mit 1000 Speicherungen



AGS 1513

Dekor bündig nur aussen
 Edelstahl Applikation bündig
 nur aussen

Zubehör
 Glasmotiv MS 5612
 Griff aussen ZAE 141 R

Farbe 70 784
 Dekor aussen RAL 9017
 Hausnummer HE + HF
 Seitenteil ST 01 / WG / 400
 Glasmotiv MS 5612/S



AGS 1514

Relief nur aussen

Zubehör
 Glasmotiv MS 5610
 Griff aussen GA 190 S P

Farbe 65 680
 Hausnummer HE
 Seitenteil ST 01 / WG / 400
 Glasmotiv MS 5610/S



AGS 1234

Zubehör
 Glasmotiv MS 5611
 Griff aussen GA 190 S P

Farbe 65 650
 Option: Fingerscan



BT 19 E - Elektronischer Türspion - Inneneinheit

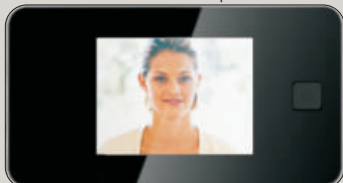

Ausseneinheit

FUNKTION:

Mit einer Kamera und einem LCD-Farbmonitor ausgestattet, zeigt der "Elektronische Türspion" per Knopfdruck, wer vor der Tür steht.

VORTEILE:

- mehr Sicherheit für die Bewohner - niemand kann von aussen erkennen, ob sich jemand am Türspion befindet
- klares Monitorbild
- Nachtsichtverbesserung durch hochempfindliche Kamera
- das gleichzeitige Betrachten des Monitorsbildes ist von mehreren Personen möglich
- einfache Bedienung für Kinder und Senioren

BEDIENUNGSANLEITUNG:

Nach einem Knopfdruck wird für etwa 10 Sekunden der Türspion eingeschaltet. Wenn die Warnlampe aufleuchtet, müssen die Batterien ausgetauscht werden.

AGS 1610

Dekor bündig nur aussen
Relief nur aussen

Zubehör
Glasmotiv MS 5725
Griff aussen ZAE 744 S

Farbe RAL 1015
Dekor aussen DD 401 - Karbon
Hausnummer HE + HF
Seitenteil ST 01 / WG / 400
Glasmotiv MS 5725/S

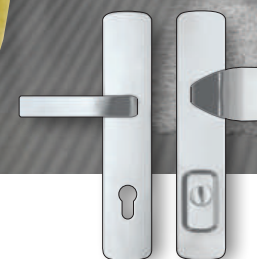

GA 190 S P
zertifiziert nach EN 1906,
geeignet für

RC 3

SELECT TÜREN

Option:
**STOSSGRIFF
 FINGERSCAN**
 2 Relais
 mit 1000 Speicherungen



AGS 1329

Dekor bündig nur aussen
 Edelstahl Applikation bündig
 nur aussen

Zubehör
 Glasmotiv MS 5615
 Griff aussen ZAE 141 R

Farbe 70 784
 Dekor aussen RAL 9017
 Hausnummer HE + HF
 Seitenteil ST 01 / WG / 400
 Glasmotiv MS 5615/S



AGS 1396

Dekor bündig nur aussen
 Relief nur aussen

Zubehör
 Glasmotiv MS 5613
 Griff aussen GA 190 S P

Farbe 65 680
 Dekor aussen RAL 9017
 Hausnummer HE + HF
 Seitenteil ST 01 / WG / 400
 Glasmotiv MS 5613/S



AGS 1397

Dekor bündig nur aussen
 Relief nur aussen

Zubehör
 Glasmotiv MS 5720
 Griff aussen GA 190 S P

Farbe 65 680
 Dekor aussen RAL 9017
 Hausnummer HE + HF
 Seitenteil ST 01 / WG / 400
 Glasmotiv MS 5720/S

Option: Fingerscan





BT 512
2 Relais
FINGERSCAN
mit 1000 Speicherungen

- 5-fach Bolzen-Schwenkriegel mit elektromechanischem Antrieb aus Edelstahl
- durchlaufende Schliessleiste
- FZG (Freilauf-Zylinder für Getriebebeschlosser) einschliesslich 6 Schlüsseln
- Fingerscan
- Sicherheitsrosette aussen
- Kabelübergang mit Steuerungseinheit

Sobald die Haustüre geschlossen wird, erfolgt die automatische Verriegelung. Die Entriegelung erfolgt entweder über Ihren Zylinderschlüssel oder komfortabel durch die Fingerprint Bedienung.

Zusätzlich ist der Schnellöffnungsmechanismus **GENIUS COMFORT** eingebaut, der eine einfache Öffnung der Genius über den Drücker an der Innenseite der Tür ermöglicht.



AGS 1801

Glas ESG aussen mit Siebdruck

Zubehör
Griff aussen GA 190 S P

Farbe 70 784
Panel aussen Glas ESG (Schwarz / Silber) + Hausnummer HF
Seitenteil ST 01 / WG / 400
Glasmotiv MS 5616/S

Option: Fingerscan

ESG - Farbmöglichkeiten

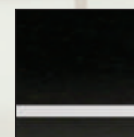

Schwarz
Streifen Silber

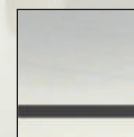

Weiss
Streifen Anthrazitgrau

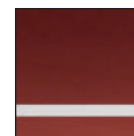

Rubin Rot
Streifen Silber

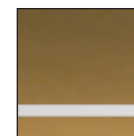

Alt Gold
Streifen Silber

SELECT TÜREN

Option:
**STOSSGRIFF
 FINGERSCAN**
 2 Relais
 mit 1000 Speicherungen



AGS 1810
 Glas ESG aussen mit Siebdruck
 Zubehör MS 5617 +
 Glasmotiv Hausnummer HF
 Griff aussen GA 190 S P
 Farbe 70 784
 Panel aussen Glas ESG (Schwarz / Silber)



AGS 1811

Glas ESG aussen mit Siebdruck

Zubehör MS 5619 +
 Glasmotiv Hausnummer HFG
 Griff aussen ZAE 72

Farbe 70 784
 Panel aussen Glas ESG (Schwarz)
 Seitenteil ST 01 / WG / 400
 Glasmotiv MS 5619/S

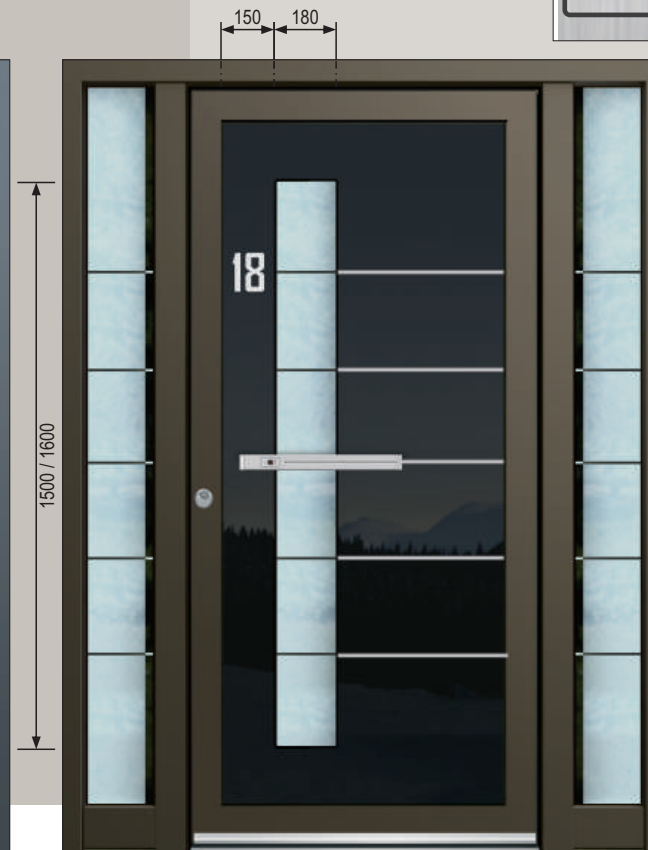

AGS 1802

Glas ESG aussen mit Siebdruck

Zubehör MS 5618
 Glasmotiv Hausnummer HF
 Griff aussen ZAE 141 R

Farbe 65 680
 Panel aussen Glas ESG (Schwarz / Silber)
 Hausnummer HF
 Seitenteil ST 01 / WG / 400
 Glasmotiv MS 5618/S



AE SERIE

Unterschiedliche Modellserien für unterschiedliche Designergeschmacksrichtungen.

Serie AE - mit Edelstahlglasrahmen.

Das Merkmal der Serie AE ist die scharfe Linie zwischen Glas und Aluminium, betont durch den Edelstahlrahmen. Die elegante Bündigkeit des Edelstahlrahmens mit der Türfläche innen und außen, gibt mit Ihrem Aussehen den Modellen der AE Serie eine ausgesprochene Erkennbarkeit. Die Betonung der Designerserie liegt in der Qualität der Endbearbeitung, in der Qualität der eingearbeiteten Materialien und in der technischen Perfektion. Eine strenge Kontrolle durch den gesamten technischen Herstellungsprozess und die Endkontrolle von **SELECT - Türen**, garantieren bei minimaler Wartung, eine sehr lange Nützlichkeitsdauer. Allen Modellen der Serie AE können Sie zusätzlich Ihre individuelle Designernote verleihen, indem Sie durch eine kleine oder größere Modifikation Ihr vollkommenes Unikats Modell von **SELECT - Türen** schaffen.

AES 1648

Dekor bündig nur aussen
Edelstahl Applikation bündig
beidseitig
Edelstahl Applikation bündig
nur aussen

Zubehör
Glasmotiv MS 5721-WS (weiss/schwarz)
Griff aussen ZAE 142 R

Farbe 65 680
Dekor aussen RAL 9017
Hausnummer HE + HF
Seitenteil ST 01 / WG / 400
Glasmotiv MS 5721/S



SELECT TÜREN



AES 1046

Edelstahl Applikationen bündig
nur aussen
Relief nur aussen

Zubehör
Glasmotiv MS 5726
Griff aussen ZAE 72

Farbe RAL 8001
Hausnummer HE
Türspion BT 19 E



AES 1047

Edelstahl Applikationen bündig
nur aussen
Relief nur aussen

Zubehör
Glasmotiv: MS 5727 +
Hausnummer HFG
Griff aussen GA 190 S P

Farbe 65 650
Seitenteil ST 01 / WG / 400
Glasmotiv MS 5727/S

AES 1259

Dekor bündig nur aussen
Edelstahl Applikation bündig
beidseitig
Relief nur aussen

Zubehör
Glasmotiv MS 5722-WS (weiss/schwarz)
Griff aussen ZAE 744 S

Farbe 70 784
Dekor aussen HD 201 - Kirsche
Hausnummer HE + HF
Seitenteil ST 01 / WG / 400
Glasmotiv MS 5722/S



SELECT TÜREN

MIT EINSpanNFÜLLUNGEN
MIT EDELSTAHL ORNAMENTRAHMEN



BT 602
2 Relais
CODETASTER
100 Benutzer Codes mit
4 bis 16 - stelliger Nummer

Genius-System das ist der Spezialverschluss für die automatische Tür- Ver- und Entriegelung. Er verfügt über eine integrierte Steuerelektronik und einen elektronisch gesteuerten Getriebemotor.



AES 1303

Dekor bündig nur aussen
Edelstahl Applikation bündig beidseitig
Relief nur aussen

Zubehör
Glasmotiv MS 5728
Griff aussen ZAE 72

Farbe 70 784
Dekor aussen HD 201 - Kirsche
Hausnummer HE + HF
Seitenteil ST 01 / WG / 400
Glasmotiv MS 5728/S

Option: Codetaster

AES 1302

Edelstahl Applikation bündig beidseitig
Edelstahl Applikationen bündig nur aussen
Relief nur aussen

Zubehör
Glasmotiv MS 5729
Griff aussen ZAE 141 R

Farbe 70 784
Hausnummer HE + HF
Seitenteil ST 01 / WG / 400
Glasmotiv MS 5729/S

Option:
**STOSSGRIFF
FINGERSCAN**
2 Relais
mit 1000 Speicherungen

SELECT TÜREN

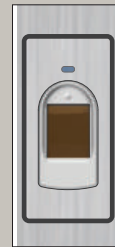

Option:
STOSSGRIF
FINGERSCAN
 2 Relais
 mit 1000 Speicherungen



AES 1300

Edelstahl Applikation bündig
 beidseitig
 Relief nur aussen

Zubehör
 Glasmotiv MS 5730
 Griff aussen ZAE 72

Farbe RAL 8001
 Türspion BT 19 E
 Hausnummer HE + HF



AES 1304

Edelstahl Applikation bündig
 beidseitig
 Relief nur aussen

Zubehör
 Glasmotiv MS 5620
 Griff aussen ZAE 764 S

Farbe 65 650
 Hausnummer HE
 Seitenteil ST 01 / WG / 400
 Glasmotiv MS 5620/S

Option: Fingerscan



AES 1306

Dekor bündig nur aussen
 Edelstahl Applikation bündig beidseitig
 Edelstahl Applikation bündig nur aussen

Zubehör
 Glasmotiv MS 5621
 Griff aussen ZAE 141 R

Farbe 65 680
 Dekor aussen RAL 9017
 Hausnummer HE
 Türspion BT 19 E

BT 19 E - Elektronischer Türspion - Inneneinheit



Ausseneinheit



AES 1122

Edelstahl Ornamentrahmen
bündig beidseitig
Relief nur aussen

Zubehör
Glasmotiv MS 5622
Griff aussen GA 190 S P

Farbe 70 784
Hausnummer HE
Seitenteil ST 01 / WG / 400
Glasmotiv MS 5622/S

Option: Led Dioden LD 02 - weiss

AES 1093

Edelstahl Ornamentrahmen
bündig beidseitig
Relief nur aussen

Zubehör
Glasmotiv MS 5623
Griff aussen ZAE 72

Farbe 70 784
Hausnummer HE
Türspion BT 19 E
Seitenteil ST 01 / WG / 400
Glasmotiv MS 5623/S

GA 190 S P

zertifiziert nach EN 1906,
geeignet für

RC 3

SELECT TÜREN



AES 1205

Edelstahl Ornamentrahmen
beidseitig
Relief nur aussen

Zubehör
Glasmotiv MS 5731
Griff aussen ZAE 76 ML

Farbe RAL 8001
Option: Fingerscan



AES 1207

Edelstahl Ornamentrahmen
bündig beidseitig

Zubehör
Glasmotiv MS 5732 +
Hausnummer HFG
Griff aussen GA 190 S P

Farbe 65 650
Türspion BT 19 E
Seitenteil ST 01 / WG / 400
Glasmotiv MS 5732/S

AES 1202

Edelstahl Ornamentrahmen
bündig beidseitig
Relief nur aussen

Zubehör
Glasmotiv MS 5733
Griff aussen ZAE 760

Farbe 70 784
Türspion BT 19 E
Seitenteil ST 01 / WG / 400
Glasmotiv MS 5733/S



SELECT TÜREN

MIT EINSpanNFÜLLUNGEN
MIT EDELSTAHL ORNAMENTRAHMEN



Option:
STOSSGRIF FINGERSCAN
2 Relais
mit 1000 Speicherungen



AES 1118

Edelstahl Ornamentrahmen
bündig beidseitig
Relief nur aussen

Zubehör
Glasmotiv MS 5734
Griff aussen ZAE 767

Farbe 90 147
Hausnummer HE + HF
Seitenteil ST 01 / WG / 400
Glasmotiv MS 5734/S

Option: Led Dioden LD 02 - weiss
Codetaster

AES 1119

Dekor bündig nur aussen
Edelstahl Ornamentrahmen
bündig beidseitig
Relief nur aussen

Zubehör
Glasmotiv MS 5735
Griff aussen GA 190 S P

Farbe 65 680
Dekor aussen RAL 9017
Hausnummer HE + HF
Seitenteil ST 01 / WG / 400
Glasmotiv MS 5735/S

Option: Led Dioden LD 02 - weiss

GA 190 S P
zertifiziert nach EN 1906,
geeignet für

RC 3

SELECT TÜREN



Option:
**STOSSGRIFF
FINGERSCAN**
2 Relais
mit 1000 Speicherungen



ZAE 706

AES 1213

Edelstahl Ornamentrahmen
bündig beidseitig
Relief nur aussen

Zubehör
Glasmotiv MS 5736
Griff aussen ZAE 706

Farbe 65 680
Hausnummer HE

AES 1169

Edelstahl Ornamentrahmen
bündig beidseitig
Relief nur aussen

Zubehör
Glasmotiv MS 5624
Griff aussen GA 190 S P

Farbe 65 650
Hausnummer HE
Seitenteil ST 01 / WG / 400
Glasmotiv MS 5624/S

AES 1195

Edelstahl Ornamentrahmen
bündig beidseitig
Relief nur aussen

Zubehör
Glasmotiv MS 5625 +
Hausnummer HFG
Griff aussen ZAE 73

Farbe 70 784

BT 19 E - Elektronischer Türspion - Inneneinheit



Ausseneinheit



AES 1084

Edelstahl Ornamentrahmen
bündig beidseitig
Relief nur aussen

Zubehör
Glasmotiv MS 5737
Griff aussen GA 190 S P
Gitter GE 123

Farbe 70 784
Hausnummer HE
Seitenteil ST 01 / WG / 400
Glasmotiv MS 5737/S

AES 1085

Edelstahl Ornamentrahmen
bündig beidseitig
Edelstahl Applikation bündig
nur aussen

Zubehör
Glasmotiv MS 5738 +
Hausnummer HF
Griff aussen ZAE 141 R

Farbe 65 650
Seitenteil ST 01 / WG / 400
Glasmotiv MS 5738/S

GA 190 S P

zertifiziert nach EN 1906,
geeignet für

RC 3

SELECT TÜREN



AES 1133

Edelstahl Ornamentrahmen
bündig beidseitig
Relief nur aussen

Zubehör
Glasmotiv MS 5739
Griff aussen GA 190 S P

Farbe 65 680
Hausnummer HE
Türspion BT 19 E

AES 1134

Edelstahl Ornamentrahmen
bündig beidseitig
Relief nur aussen

Zubehör
Glasmotiv MS 5740
Griff aussen ZAE 142 R

Farbe 65 650
Hausnummer HE + HF
Seitenteil ST 01 / WG / 400
Glasmotiv MS 5740/S

AES 1161

Ornamentrahmen aussen -
Edelstahl Profil poliert
Ornamentrahmen innen -
Edelstahl matt bündig
Relief nur aussen

Zubehör
Glasmotiv MS 5741 +
Hausnummer HFG
Griff aussen ZAE 76 ML

Farbe 65 650

BT 19 E - Elektronischer Türspion - Inneneinheit



Ausseneinheit

FUNKTION:

Mit einer Kamera und einem LCD-Farbmonitor ausgestattet, zeigt der "Elektronische Türspion" per Knopfdruck, wer vor der Tür steht.

VORTEILE:

- mehr Sicherheit für die Bewohner - niemand kann von aussen erkennen, ob sich jemand am Türspion befindet
- klares Monitorbild
- Nachtsichtverbesserung durch hochempfindliche Kamera
- das gleichzeitige Betrachten des Monitorbildes ist von mehreren Personen möglich
- einfache Bedienung für Kinder und Senioren

BEDIENUNGSANLEITUNG:

Nach einem Knopfdruck wird für etwa 10 Sekunden der Türspion eingeschaltet. Wenn die Warnlampe aufleuchtet, müssen die Batterien ausgetauscht werden.

AES 1223

Dekor bündig nur aussen
Edelstahl Applikationen bündig nur aussen
Relief nur aussen

Zubehör
Glasmotiv MS 5630
Griff aussen ZAE 71

Farbe 70 784
Dekor aussen RAL 9017
Hausnummer HE
Türspion BT 19 E
Seitenteil ST 01 / WG / 400
Glasmotiv MS 5630/S

Option: Led Dioden LD 02 - weiss
Profilkonstruktion AT 70



GA 190 S P
zertifiziert nach EN 1906,
geeignet für

RC 3

SELECT TÜREN

BT 512
2 Relais
FINGERSCAN
mit 1000 Speicherungen



Option:
Edelstahl Applikation kann in RAL
Farbe pulverbeschichtet werden.



AES 1222

Dekor bündig nur aussen
Edelstahl Applikationen bündig
nur aussen
Relief nur aussen

Zubehör
Glasmotiv MS 5631
Griff aussen ZAE 71

Farbe 65 650
Dekor aussen RAL 9017
Hausnummer HE
Seitenteil ST 01 / WG / 400
Glasmotiv MS 5631/S

Option: Edelstahl Applikation RAL 1007
Fingerscan

AGS 1044

Edelstahl Applikationen bündig
nur aussen

Zubehör
Griff aussen ZAE 76 ML

Farbe 70 784
Paneel aussen DD 402 - Rost
Hausnummer HE + HF

Oberblende

Größere Höhen ab 2500 mm bis zu 3200 mm können mit fix montierter (nach Bedarf auch demontierbarer) Oberblende perfekt gelöst werden. Oberblenden im Design des Türblattes lassen die Tür hoch, schlank und sehr modern wirken. Die Haustür mit Oberblende ermöglicht eine hohe Öffnung und ein einfaches Eintreten und Öffnen der Haustür. Die Ausführung mit der Oberblende ist praktisch bei allen Türmodellen möglich. Die horizontale Sonderfuge von nur 5 mm zwischen dem Türblatt und der perfekt gekoppelten Oberblende wirkt, wie eine Nutfräsung.



AT SERIE

Unterschiedliche Modellserien für unterschiedliche Designergeschmacksrichtungen.

Serie AT - mit Aluminium Ornamentrahmen.

Die AT Serie basiert auf klassischen und traditionellen Formen, die mit zeitloser architektonischer Umgebung übereinstimmen.

Die sorgfältig ausgewählten Formen und Details der Gläser, zaubern eine schöne rustikal-elegante Form der Haustüren.

Die Betonung der Designerserie liegt in der Qualität der Endbearbeitung, in der Qualität der eingearbeiteten Materialien und in der technischen Perfektion.

Eine strenge Kontrolle durch den gesamten technischen Herstellungsprozess und die Endkontrolle von **SELECT - Türen**, garantieren bei minimaler Wartung, eine sehr lange Nützlichkeitsdauer.

Allen Modellen der Serie AT können Sie zusätzlich Ihre individuelle Designernote verleihen, indem Sie durch eine kleine oder größere Modifikation Ihr vollkommenes Unikats Modell von **SELECT - Türen** schaffen.



ATS 1124

Alu Ornamentrahmen beidseitig
Relief nur aussen

Zubehör
Glasmotiv MS 5742
Griff aussen GA 190 S P

Farbe 70 784
Seitenteil ST 01 / WG / 400
Glasmotiv MS 5742/S

Option Led Dioden LD 02 - weiss

SELECT TÜREN



Option:
**STOSSGRIFF
 FINGERSCAN**
 2 Relais
 mit 1000 Speicherungen

GA 190 S E
 Edelstahl matt

GA 190 S G
 Gold PVD

ATS 1282

Alu Ornamentrahmen
 beidseitig

Zubehör
 Glasmotiv MS 5692
 Griff aussen GA 190 S P

Farbe RAL 8001

ATS 1283

Alu Ornamentrahmen
 beidseitig

Zubehör
 Glasmotiv MS 5693
 Griff aussen ZAE 72

Farbe 65 650
 Türspion BT 19 E
 Hausnummer HE
 Seitenteil ST 01 / WG / 400
 Glasmotiv MS 5693/S

ATS 1284

Alu Ornamentrahmen
 beidseitig

Zubehör
 Glasmotiv MS 5694
 Griff aussen ZAE 72

Farbe 65 650
 Hausnummer HE

SELECT TÜREN

MIT EINSpanNFÜLLUNGEN
TÜREN MIT ALUMINIUM ORNAMENTRAHMEN

BT 19 E - Elektronischer Türspion - Inneneinheit



Ausseneinheit

FUNKTION:

Mit einer Kamera und einem LCD-Farbmonitor ausgestattet, zeigt der "Elektronische Türspion" per Knopfdruck, wer vor der Tür steht.

VORTEILE:

- mehr Sicherheit für die Bewohner - niemand kann von aussen erkennen, ob sich jemand am Türspion befindet
- klares Monitorbild
- Nachtsichtverbesserung durch hochempfindliche Kamera
- das gleichzeitige Betrachten des Monitorsbildes ist von mehreren Personen möglich
- einfache Bedienung für Kinder und Senioren

BEDIENUNGSANLEITUNG:

Nach einem Knopfdruck wird für etwa 10 Sekunden der Türspion eingeschaltet. Wenn die Warnlampe aufleuchtet, müssen die Batterien ausgetauscht werden.



ATS 1233

Alu Ornamentrahmen beidseitig
Alu Applikationen aufgesetzt nur aussen
Relief nur innen

Zubehör
Griff aussen GA 190 S P

Farbe 65 650
Türklopfer BT 102
Türspion BT 19 E
Hausnummer HE



ATS 1064

Alu Ornamentrahmen beidseitig

Zubehör
Glasmotiv aussen MS 5695 +
Hausnummer HFG
Griff aussen ZAE 72

Farbe 65 650
Türspion BT 19 E

Seitenteil ST 01 / WG / 400
Glasmotiv MS 5695/S



Türklopfer



BT 103

Messing vernickelt



BT 101

Messing poliert

SELECT TÜREN

ATS 1042

Alu Ornamentrahmen beidseitig
Alu Applikation aufgesetzt nur aussen
Relief nur innen

Zubehör
Glasmotiv MS 5699
Griff aussen GA 190 S P

Farbe RAL 8001



GA 190 S P
zertifiziert nach EN 1906,
geeignet für

RC 3



ATS 1275

Alu Ornamentrahmen beidseitig

Zubehör
Glasmotiv MS 5696
Griff aussen GA 190 S P

Farbe RAL 6005



ATS 1101

Alu Ornamentrahmen beidseitig

Zubehör
Glasmotiv MS 5697
Griff aussen GA 190 S P

Farbe 70 784
Seitenteil ST 01 / WG / 400
Glasmotiv MS 5697/S + Hausnummer HFG

Option: Fingerscan

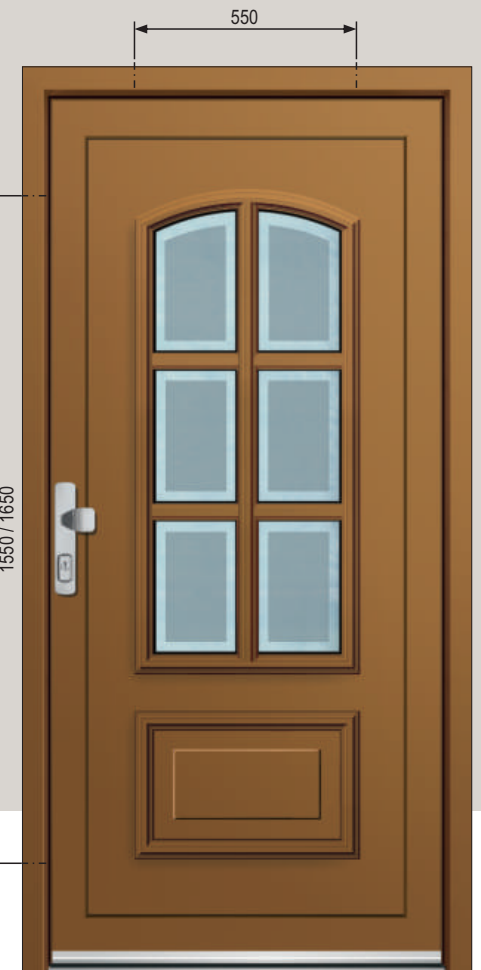

SELECT TÜREN

MIT EINSpanNFÜLLUNGEN
TÜREN MIT ALUMINIUM ORNAMENTRAHMEN

BT 19 E - Elektronischer Türspion - Inneneinheit



Ausseneinheit

FUNKTION:

Mit einer Kamera und einem LCD-Farbmonitor ausgestattet, zeigt der "Elektronische Türspion" per Knopfdruck, wer vor der Tür steht.

VORTEILE:

- mehr Sicherheit für die Bewohner - niemand kann von aussen erkennen, ob sich jemand am Türspion befindet
- klares Monitorbild
- Nachtsichtverbesserung durch hochempfindliche Kamera
- das gleichzeitige Betrachten des Monitorsbildes ist von mehreren Personen möglich
- einfache Bedienung für Kinder und Senioren

BEDIENUNGSANLEITUNG:

Nach einem Knopfdruck wird für etwa 10 Sekunden der Türspion eingeschaltet. Wenn die Warnlampe aufleuchtet, müssen die Batterien ausgetauscht werden.

ATS 1242

Alu Ornamentrahmen beidseitig
Alu Applikation aufgesetzt nur aussen
Relief nur innen

Zubehör
Glasmotiv MR 319 +
Hausnummer HF
Griff aussen GA 190 S P

Farbe 65 680

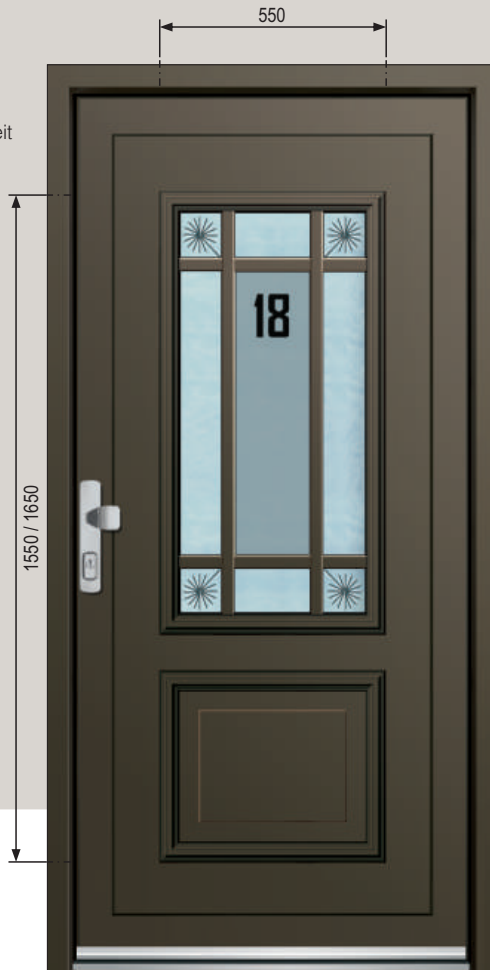

ATS 1066

Alu Ornamentrahmen beidseitig

Zubehör
Glasmotiv MS 5700
Griff aussen GA 190 S P

Farbe 65 650
Türspion BT 19 E
Seitenteil ST 01 / WG / 400
Glasmotiv MS 5700/S + Hausnummer HFG

Option: Fingerscan



GA 190 S G

zertifiziert nach EN 1906,
geeignet für

RC 3



Sprossen 26 mm im LZR

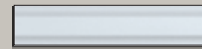

SM- weiss



SM- Gold

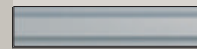

SM- Silber



ATS 1251

Alu Ornamentrahmen beidseitig
Alu Applikation aufgesetzt nur aussen
Relief nur innen
Sprossen (weiss, goldfarbig,
silberfarbig) 26 mm im LZR

Zubehör
Glasmotiv MS 5701-G
Griff aussen GA 190 S G
Wetterschenkel E-200 G

Farbe 65 650

Option: Bodenschwelle P 735 G



ATS 1255

Alu Ornamentrahmen beidseitig
Alu Applikation aufgesetzt nur aussen
Relief nur innen

Zubehör
Glasmotiv MB 793
Griff aussen GA 190 S P

Farbe 65 650
Seitenteil ST 71 / WG / 400 (76 mm)
Glasmotiv MB 793/S



ATS 1406

Alu Ornamentrahmen beidseitig
Alu Applikation aufgesetzt nur
aussen
Relief nur innen

Zubehör
Glasmotiv MS 5703
Griff aussen GA 190 S P

Farbe 65 680

SELECT TÜREN

MIT EINSPANNFÜLLUNGEN
TÜREN MIT ALUMINIUM ORNAMENTTRAHMEN

BT 19 E - Elektronischer Türspion - Inneneinheit

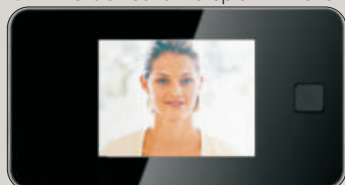

Ausseneinheit

FUNKTION:

Mit einer Kamera und einem LCD-Farbmonitor ausgestattet, zeigt der "Elektronische Türspion" per Knopfdruck, wer vor der Tür steht.

VORTEILE:

- mehr Sicherheit für die Bewohner - niemand kann von aussen erkennen, ob sich jemand am Türspion befindet
- klares Monitorbild
- Nachtsichtverbesserung durch hochempfindliche Kamera
- das gleichzeitige Betrachten des Monitorbildes ist von mehreren Personen möglich
- einfache Bedienung für Kinder und Senioren

BEDIENUNGSANLEITUNG:

Nach einem Knopfdruck wird für etwa 10 Sekunden der Türspion eingeschaltet. Wenn die Warnlampe aufleuchtet, müssen die Batterien ausgetauscht werden.

ATS 1391

Alu Ornamentrahmen beidseitig
Dekor nur aussen

Zubehör
Glasmotiv MS 5704
Griff aussen GA 190 S P

Farbe 65 680
Dekor aussen RAL 9017
Türklopfer BT 107
Hausnummer HE
Türspion BT 19 E
Seitenteil ST 01 / WG / 400
Glasmotiv MS 5704/S



GA 190 S P
zertifiziert nach EN 1906,
geeignet für

RC 3

SELECT TÜREN



BT 512
2 Relais
FINGERSCAN
mit 1000 Speicherungen



ATS 1407

Alu Ornamentrahmen beidseitig
Alu Applikation aufgesetzt nur aussen
Relief nur innen

Zubehör
Glasmotiv MB 789
Griff aussen GA 190 S P

Farbe RAL 8001



ATS 1407

Alu Ornamentrahmen beidseitig
Alu Applikation aufgesetzt nur aussen
Relief nur innen

Zubehör
Glasmotiv MR 321 - Rillenschliff auf ESG Satinato weiss
Griff aussen GA 190 S P

Farbe 70 784
Seitenteil ST 71 / WG / 400 (76 mm)
Glasmotiv MR 321/S



ATS 1392

Alu Ornamentrahmen beidseitig

Zubehör
Glasmotiv MS 5705
Griff aussen GA 190 S P

Farbe 65 650

Option: Fingerscan

SELECT TÜREN

MIT EINSpanNFÜLLUNGEN
TÜREN MIT ALUMINIUM ORNAMENTRAHMEN



BT 512
2 Relais
FINGERSCAN
mit 1000 Speicherungen

- 5-fach Bolzen-Schwenkriegel mit elektromechanischem Antrieb aus Edelstahl
- durchlaufende Schliessleiste
- FZG (Freilauf-Zylinder für Getriebebeschlosser) einschliesslich 6 Schlüsseln
- Fingerscan
- Sicherheitsrosette aussen

Sobald die Haustüre geschlossen wird, erfolgt die automatische Verriegelung. Die Entriegelung erfolgt entweder über Ihren Zylinderschlüssel oder komfortabel durch die Fingerprint Bedienung.

Zusätzlich ist der Schnellöffnungsmechanismus **GENIUS COMFORT** eingebaut, der eine einfache Öffnung der Genius über den Drücker an der Innenseite der Tür ermöglicht.

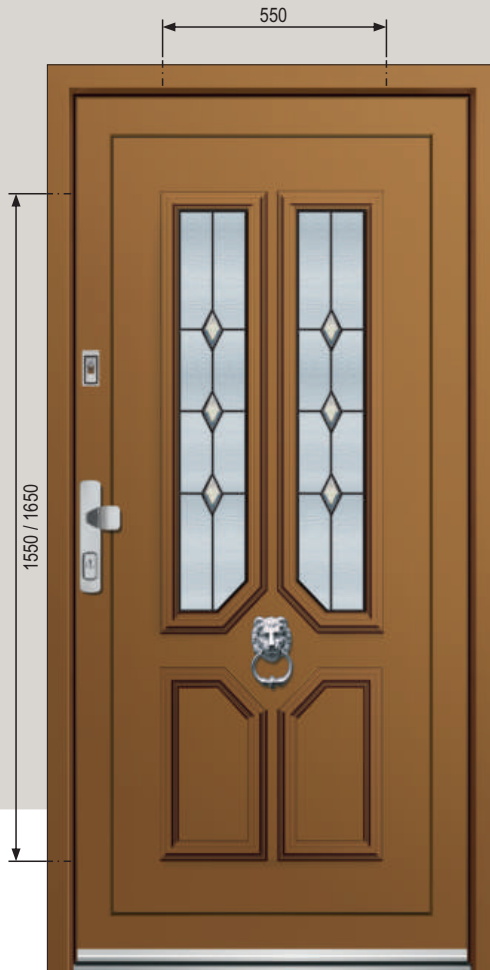

ATS 1194

Alu Ornamentrahmen beidseitig

Zubehör
Glasmotiv MB 795
Griff aussen GA 190 S P

Farbe RAL 8001
Türklopfer BT 103

Option: Fingerscan



ATS 1194

Alu Ornamentrahmen beidseitig

Zubehör
Glasmotiv MR 323 - Rillenschliff auf ESG Satinato weiss
Griff aussen GA 190 S P

Farbe 70 784
Türklopfer BT 103
Seitenteil ST 72 / WG / 400 (150 mm)
Glasmotiv MR 323/S - Rillenschliff auf ESG Satinato weiss



Türklopfer



BT 103
Messing vernickelt



BT 101
Messing poliert

SELECT TÜREN



Glasmotiv MR 324
Rillenschliff auf
ESG - Satinato weiss



ATS 1409

Alu Ornamentrahmen beidseitig
Alu Applikation aufgesetzt nur aussen
Relief nur innen

Zubehör
Glasmotiv MB 791
Griff aussen GA 190 S P

Farbe RAL 6005



ATS 1409

Alu Ornamentrahmen beidseitig
Alu Applikation aufgesetzt nur aussen
Relief nur innen

Zubehör
Glasmotiv MR 324 - Rillenschliff auf
ESG Satinato weiss
Griff aussen GA 190 S P

Farbe 65 650
Seitenteil ST 71 / WG / 400 (76 mm)
Glasmotiv MR 324/S

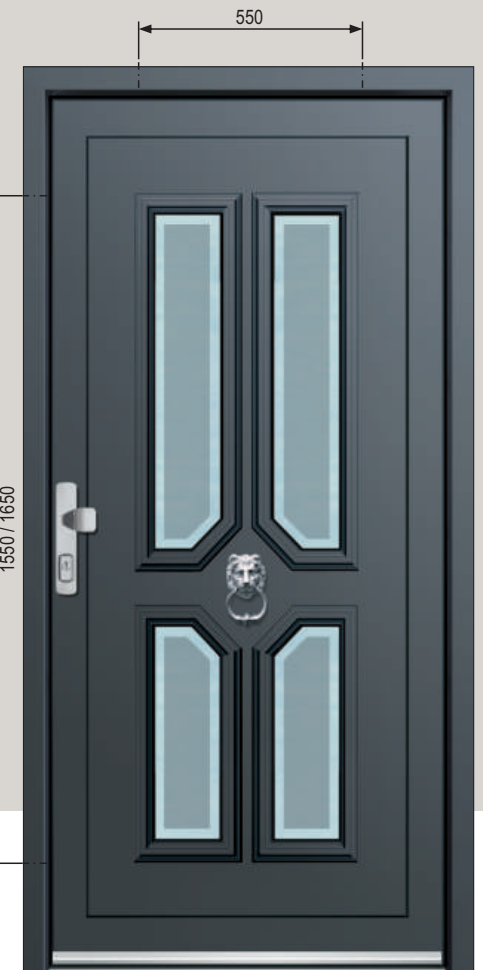

ATS 1195

Alu Ornamentrahmen
beidseitig

Zubehör
Glasmotiv MS 5706
Griff aussen GA 190 S P

Farbe 70 784
Türklopfer BT 103



ATS 1263

Alu Ornamentrahmen beidseitig
Alu Applikation aufgesetzt nur aussen
Relief nur innen

Zubehör
Glasmotiv MB 794
Griff aussen ZAM 7

Farbe 65 650

ATS 1263

Alu Ornamentrahmen beidseitig
Alu Applikation aufgesetzt nur aussen
Relief nur innen

Zubehör
Glasmotiv MB 792
Griff aussen GA 190 S P

Farbe 65 680
Türspion BT 19 E
Seitenteil ST 71 / WG / 400 (76 mm)
Glasmotiv MB 792/S

BT 19 E - Elektronischer Türspion - Inneneinheit



Hausnummer Folie

Facettenglas klar

Madras Uadi weiss

Antikglas 1146 grau

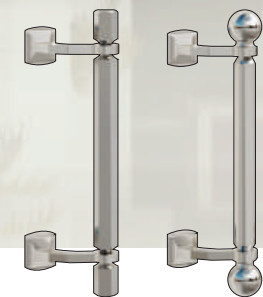

ZAM 7 ZAM 34

Messing verchromt

SELECT TÜREN



BT 512
2 Relais
FINGERSCAN
mit 1000 Speicherungen



ATS 1411

Alu Ornamentrahmen beidseitig

Zubehör
Glasmotiv MS 5708
Griff aussen GA 190 S P

Farbe RAL 6005

Option: Fingerscan



ATS 1412

Alu Ornamentrahmen beidseitig

Zubehör
Glasmotiv MS 5709
Griff aussen GA 190 S P

Farbe RAL 8001
Seitenteil ST 01 / WG / 400
Glasmotiv MS 5709/S + Hausnummer HFG

Option: Fingerscan



ATS 1413

Alu Ornamentrahmen beidseitig

Zubehör
Glasmotiv MS 5710
Griff aussen GA 190 S P

Farbe 70 784

SELECT TÜREN

MIT EINSpanNFÜLLUNGEN
TÜREN MIT ALUMINIUM ORNAMENTRAHMEN



BT 102
Messing verchromt



BT 10
Messing poliert



ATS 1414

Alu Ornamentrahmen beidseitig
Alu Dekor nur aussen
Alu Applikation aufgesetzt aussen
Relief nur innen

Zubehör MS 5711
Glasmotiv MS 5711
Griff aussen GA 191 S P

Farbe RAL 1013
Dekor aussen RAL 9017
Türklopfer BT 107
Seitenteil ST 01 / WG / 400
Glasmotiv MS 5711/S

ATS 1415

Alu Ornamentrahmen beidseitig

Zubehör MS 5712
Glasmotiv MS 5712
Griff aussen GA 190 S P

Farbe 70 784
Türklopfer BT 102
Seitenteil ST 01 / WG / 400
Glasmotiv MS 5712/S

GA 190 S P

zertifiziert nach EN 1906,
geeignet für

RC 3

SELECT TÜREN



Hausnummer Folie
Facettenglas klar
Eisblumenglas
Antikglas 1146 grau



ATS 1416

Alu Ornamentrahmen beidseitig
Alu Applikation aufgesetzt
nur aussen
Relief nur innen

Zubehör
Glasmotiv MB 737 E +
Hausnummer HF
Griff aussen GA 190 S E

Farbe RAL 8004

Option: Fingerscan

Glasmotiv MB 737 E mit Eisblumenglas und Facetten



BT 512
2 Relais
FINGERSCAN
mit 1000 Speicherungen

- 5-fach Bolzen-Schwenkriegel mit elektromechanischem Antrieb aus Edelstahl
- durchlaufende Schliessleiste
- FZG (Freilauf-Zylinder für Getriebebeschlosser) einschliesslich 6 Schlüsseln
- Fingerscan
- Sicherheitsrosette aussen
- Kabelübergang mit Steuerungseinheit

Sobald die Haustüre geschlossen wird, erfolgt die automatische Verriegelung. Die Entriegelung erfolgt entweder über Ihren Zylinderschlüssel oder komfortabel durch die Fingerprint Bedienung.

Zusätzlich ist der Schnellöffnungsmechanismus **GENIUS COMFORT** eingebaut, der eine einfache Öffnung der Genius über den Drücker an der Innenseite der Tür ermöglicht.

ATS 1417

Alu Ornamentrahmen beidseitig
Alu Applikation aufgesetzt
nur aussen
Relief nur innen

Zubehör
Glasmotiv MB 749 E
Griff aussen GA 190 S G
Wetterschenkel E-200 G

Farbe 65 650

Glasmotiv MB 749 E mit Eisblumenglas und Facetten

Option: Bodenschwelle P 735 G

ST SELECT TÜREN

Sprossenmodelle

Vorteile liegen in Details

Türen mit Sprossen, Glas und Alu Füllungen 54 mm stark

- 3 UMLAUFENDEN DICHTUNGEN**
im Rahmen und Flügel und vulkanisierten Eckausführungen
- 3 VERSTELLBAREN 3 - TEILIGEN**
Rollentürbändern
- 3 FACH HAKENVERRIEGELUNG,**
Dornmass 45 mm und durchgehender Schließeleiste aus Edelstahl
mit
SPEZIELLER U-WERTSPERRE
im Falzbereich
- RC3** serienmäßig
SICHERHEITSGARNITUR
zertifiziert nach EN 1906.
Die Serie GA 190 mit serienmäßig integriertem Sicherheits - Kernziehschutz.
- mit thermisch getrennter
ALUMINIUM - BODENSCHWELLE
im Farbton silberfarbig EV 1, Ausführung mit unsichtbarer Verschraubung
- 3 SCHEIBEN WÄRMESCHUTZGLAS**
(U-Wert=0,5 W/m²K) in Kombination mit Motiv - und Ornamentgläsern

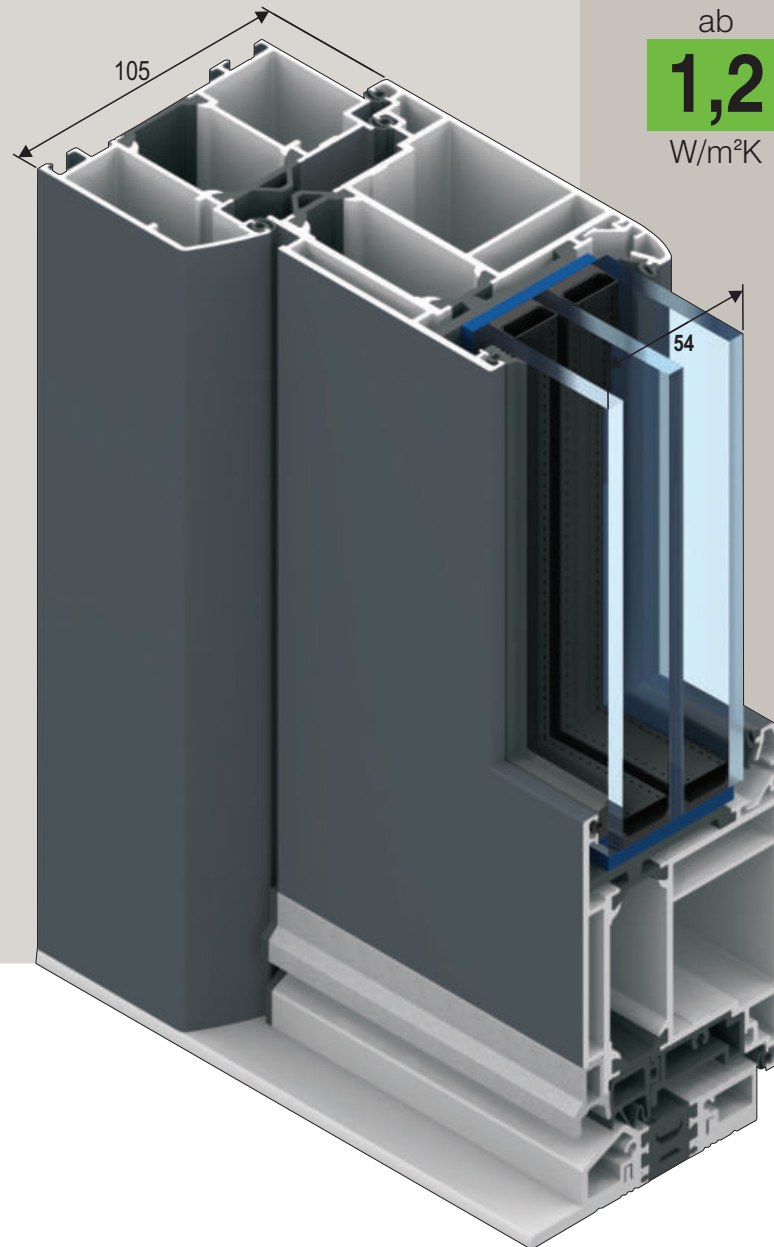

Serie **GA 190**
zertifiziert nach EN 1906,
geeignet für

RC 3



GA 190 S E
Edelstahl matt



GA 190 S G
Gold PVD

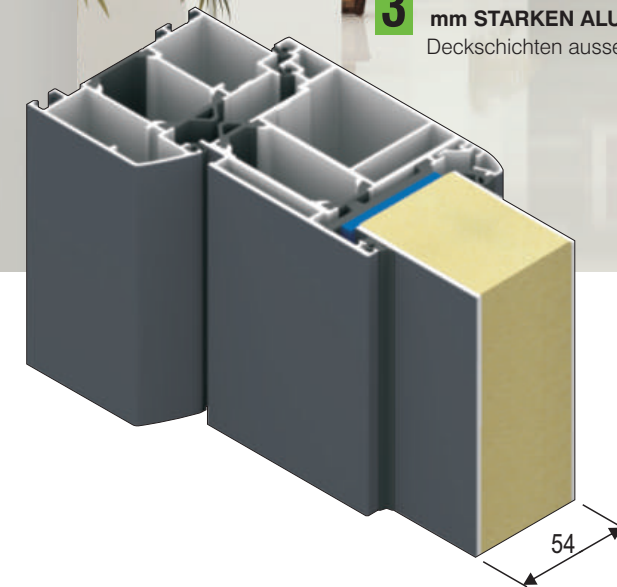

3 mm STARKEN ALUMINIUM -
Deckschichten aussen und innen



SELECT TÜREN



ASS 1700

Ganzglasfüllung

Zubehör
Glasmotiv MS 5743 +
Hausnummer HFG
Griff aussen GA 190 S P

Farbe 65 680
Seitenteil ST 01 / WG / 400
Glasmotiv MS 5743/S

Option: Ausgleichsprofil

ASS 1700

Ganzglasfüllung

Zubehör
Glasmotiv MS 5633 +
Hausnummer HFG
Griff aussen GA 190 S P

Farbe 65 680

ASS 1700

Ganzglasfüllung

Zubehör
Glasmotiv MS 5748 +
Hausnummer HFG
Griff aussen ZAE 77 F

Farbe 70 784
Seitenteil ST 01 / WG / 400
Glasmotiv MS 5748/S

Option: Ausgleichsprofil

ST SELECT TÜREN

SPROSSENMODELLE

BT 19 E - Elektronischer Türspion - Inneneinheit



ASS 1720

Sprossen 150 mm

Zubehör MS 5634 +
 Glasmotiv Hausnummer HFG
 Griff aussen ZAE 77 F

Farbe 70 784
 Hausnummer HE
 Seitenteil ST 01 / WG / 400
 Glasmotiv MS 5634/S

Option: Ausgleichsprofil

ASS 1726

Sprossen 150 mm

Zubehör MS 5635
 Glasmotiv Hausnummer HFG
 Griff aussen ZAE 76 ML

Farbe 65 650
 Panel aussen HD 223 - Eiche Rustikal
 Hausnummer HE + HF
 Seitenteil ST 01 / WG / 400
 Glasmotiv MS 5635/S

Option: Ausgleichsprofil

GA 190 S E
 Edelstahl matt

GA 190 S G
 Gold PVD

SELECT TÜREN



Option:
STOSSGRIF
FINGERSCAN
 2 Relais
 mit 1000 Speicherungen

ASS 1722

Sprossen 150 mm

Zubehör
 Glasmotiv MS 5638 +
 Hausnummer HFG
 Griff aussen ZAE 76 ML

Farbe 70 784
 Seitenteil ST 01 / WG / 400
 Glasmotiv MS 5638/S

Option: Ausgleichsprofil



ASS 1724

Sprossen 150 mm

Zubehör
 Glasmotiv MS 5636 +
 Hausnummer HFG
 Griff aussen ZAE 146 R ML

Farbe 65 650
 Seitenteil ST 01 / WG / 400
 Glasmotiv MS 5636/S

Option: Ausgleichsprofil



ASS 1721

Sprossen 150 mm

Zubehör
 Glasmotiv MS 5637 +
 Hausnummer HFG
 Griff aussen GA 190 S P

Farbe 65 650
 Türspion BT 19 E



ST SELECT TÜREN

SPROSSENMODELLE



BT 512
2 Relais
FINGERSCAN
mit 1000 Speicherungen

- 5-fach Bolzen-Schwenkriegel mit elektromechanischem Antrieb aus Edelstahl
- durchlaufende Schliessleiste
- FZG (Freilauf-Zylinder für Getriebebeschlosser) einschliesslich 6 Schlüssels
- Fingerscan
- Sicherheitsrosette aussen
- Kabelübergang mit Steuerungseinheit

Sobald die Haustüre geschlossen wird, erfolgt die automatische Verriegelung. Die Entriegelung erfolgt entweder über Ihren Zylinderschlüssel oder komfortabel durch die Fingerprint Bedienung.

Zusätzlich ist der Schnellöffnungsmechanismus **GENIUS COMFORT** eingebaut, der eine einfache Öffnung der Genius über den Drücker an der Innenseite der Tür ermöglicht.



ASS 1793

Sprossen 150 mm
Alu Applikationen aufgesetzt
nur aussen

Zubehör
Glasmotiv MS 5744 +
Hausnummer HFG
Griff aussen GA 190 S P

Farbe 65 650
Türklopfer BT 107
Türspion BT 19 E

Option: Fingerscan



ASS 1777

Sprosse 150 mm
Relief nur aussen

Zubehör
Glasmotiv MS 5641 +
Hausnummer HFG
Griff aussen GA 190 S P

Farbe 65 650
Seitenteil ST 01 / WG / 400
Glasmotiv MS 5641/S

Option: Ausgleichsprofil



GA 190 S P
zertifiziert nach EN 1906,
geeignet für

RC 3

SELECT TÜREN



Option:
**STOSSGRIFF
FINGERSCAN**
2 Relais
mit 1000 Speicherungen



ASS 1710

Sprosse 150 mm

Zubehör
Glasmotiv MS 5639
Griff aussen GA 190 S P

Farbe 65 650
Hausnummer HE
Türspion BT 19 E
Türklopfer BT 107
Seitenteil ST 01 / WG / 400
Glasmotiv MS 5639/S

Option: Ausgleichsprofil
Fingerscan

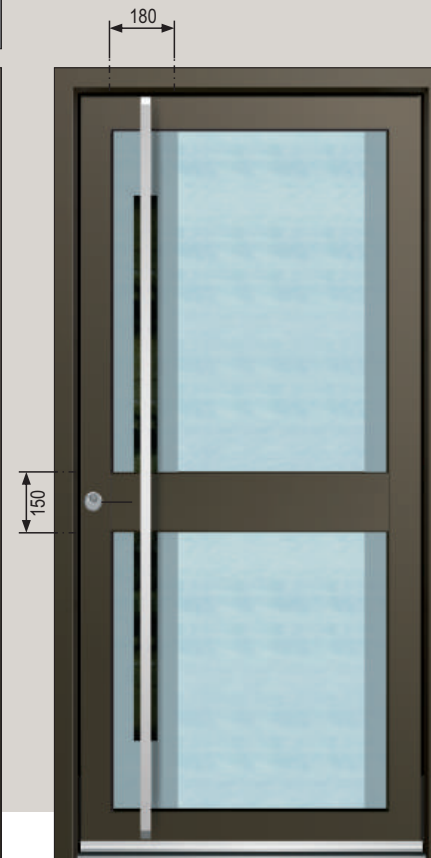

ASS 1773

Sprosse 150 mm

Zubehör
Glasmotiv MS 5642
Griff aussen ZAE 77 F

Farbe 65 680



ASS 1778

Sprosse 150 mm
Alu Applikation aufgesetzt
nur aussen

Zubehör
Glasmotiv MS 5643 +
Hausnummer HFG
Griff aussen GA 190 S P

Farbe HD 224 - Eiche Fineline

ST SELECT TÜREN

SPROSSENMODELLE

BT 19 EG - Elektronischer Türspion - Inneneinheit



Ausseneinheit

FUNKTION:

Mit einer Kamera und einem LCD-Farbmonitor ausgestattet, zeigt der "Elektronische Türspion" per Knopfdruck, wer vor der Tür steht.

VORTEILE:

- mehr Sicherheit für die Bewohner - niemand kann von aussen erkennen, ob sich jemand am Türspion befindet
- klares Monitorbild
- Nachtsichtverbesserung durch hochempfindliche Kamera
- das gleichzeitige Betrachten des Monitorbildes ist von mehreren Personen möglich
- einfache Bedienung für Kinder und Senioren

BEDIENUNGSANLEITUNG:

Nach einem Knopfdruck wird für etwa 10 Sekunden der Türspion eingeschaltet. Wenn die Warnlampe aufleuchtet, müssen die Batterien ausgetauscht werden.



ASS 1737

Sprosse 150 mm

Zubehör
Glasmotiv MS 5640
Griff aussen ZAE 77 F

Farbe 65 650
Hausnummer HE + HF



ASS 1794

Sprosse 150 mm
Relief nur aussen

Zubehör
Griff aussen GA 190 S G

Farbe 65 650
Türklopfer BT 106
Seitenteil ST 01 / WG / 400
Glasmotiv MS 5745/S

Option: Hausnummer HE G
Türspion BT 19 EG
Wetterschenkel E-200 G
Bodenschwelle P 735 G
Ausgleichsprofil



GA 190 S G

zertifiziert nach EN 1906,
geeignet für

RC 3

SELECT TÜREN

Türklopper



BT 103



BT 101

Messing vernickelt Messing poliert



ASS 1779

Sprosse 76/150 mm

Zubehör
Glasmotiv MS 5650
Griff aussen GA 190 S P

Farbe 65 650
Hausnummer HE
Türspion BT 19 E
Türklopper BT 107
Seitenteil ST 01 / WG / 400
Glasmotiv MS 5650/S

Option: Ausgleichsprofil

ASS 1780

Sprosse 76/150 mm
Alu Applikationen aufgesetzt
nur aussen

Zubehör
Glasmotiv MS 5651
Griff aussen GA 190 S G

Farbe 65 680
Türklopper BT 101

Option: Hausnummer HE G
Türspion BT 19 EG
Wetterschenkel E-200 G
Bodenschwelle P 735 G

ASS 1781

Sprossen 150 mm
Alu Applikationen aufgesetzt nur aussen

Zubehör
Glasmotiv MS 5652
Griff aussen ZAE 61

Farbe 70 784
Hausnummer HE
Türklopper BT 107
Seitenteil ST 01 / WG / 400
Glasmotiv MS 5652/S

Option: Ausgleichsprofil



ST SELECT TÜREN

SPROSSENMODELLE



BT 512
2 Relais
FINGERSCAN
mit 1000 Speicherungen

- 5-fach Bolzen-Schwenkriegel mit elektromechanischem Antrieb aus Edelstahl
- durchlaufende Schliessleiste
- FZG (Freilauf-Zylinder für Getriebeschlösser) einschliesslich 6 Schlüsseln
- Fingerscan
- Sicherheitsrosette aussen
- Kabelübergang mit Steuerungseinheit

Sobald die Haustüre geschlossen wird, erfolgt die automatische Verriegelung. Die Entriegelung erfolgt entweder über Ihren Zylinderschlüssel oder komfortabel durch die Fingerprint Bedienung.

Zusätzlich ist der Schnellöffnungsmechanismus **GENIUS COMFORT** eingebaut, der eine einfache Öffnung der Genius über den Drücker an der Innenseite der Tür ermöglicht.



ASS 1753
Sprossen 76/150 mm

Zubehör
Glasmotiv MS 5644
Griff aussen GA 190 S P

Farbe 65 650
Seitenteil ST 01 / WG / 400
Glasmotiv MS 5644/S

Option: Ausgleichsprofil
Fingerscan

Serie **GA 190 S P**
zertifiziert nach EN 1906,
geeignet für

RC 3

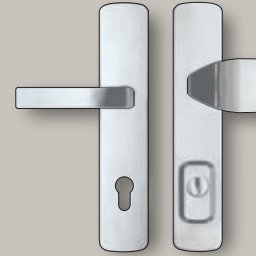

ASS 1754
Sprossen 76/150 mm

Zubehör
Glasmotiv MS 5645
Griff aussen ZAE 77 F

Farbe 65 680
Hausnummer HE
Türspion BT 19 E
Türklopfer BT 103
Seitenteil ST 01 / WG / 400
Glasmotiv MS 5645/S

Option: Ausgleichsprofil

Türklopfer



BT 107
Messing vernickelt



BT 106
Messing poliert



ASS 1755

Sprossen 150 mm
Alu Applikationen aufgesetzt
nur aussen

Zubehör
Griff aussen GA 190 S P

Farbe 65 650
Hausnummer HE
Türspion BT 19 E
Türklopfer BT 103
Seitenteil ST 12 / WG / 400
Glasmotiv MS 5646/S



ASS 1756

Sprossen 150 mm
Alu Applikationen aufgesetzt
nur aussen

Zubehör
Glasmotiv MS 5647
Griff aussen GA 190 S P

Farbe 65 650
Hausnummer HE
Türklopfer BT 103



ASS 1756

Sprossen 150 mm
Alu Applikation aufgesetzt
nur aussen

Zubehör
Glasmotiv MS 5746
Griff aussen GA 190 S P

Farbe RAL 6005
Hausnummer HE
Türklopfer BT 103

ST SELECT TÜREN

SPROSSENMODELLE



BT 512
2 Relais
FINGERSCAN
mit 1000 Speicherungen

- 5-fach Bolzen-Schwenkriegel mit elektromechanischem Antrieb aus Edelstahl
- durchlaufende Schliessleiste
- FZG (Freilauf-Zylinder für Getriebebeschlosser) einschliesslich 6 Schlüsseln
- Fingerscan
- Sicherheitsrossette aussen
- Kabelübergang mit Steuerungseinheit

Sobald die Haustüre geschlossen wird, erfolgt die automatische Verriegelung. Die Entriegelung erfolgt entweder über Ihren Zylinderschlüssel oder komfortabel durch die Fingerprint Bedienung.

Zusätzlich ist der Schnellöffnungsmechanismus **GENIUS COMFORT** eingebaut, der eine einfache Öffnung der Genius über den Drücker an der Innenseite der Tür ermöglicht.

ASS 1730

Sprosse 76 mm

Zubehör
Glasmotiv MS 5653
Griff aussen ZAE 62 A

Farbe 70 784
Panel aussen RAL 9017
Hausnummer HE
Seitenteil ST 01 / WG / 400
Glasmotiv MS 5653/S

Option: Ausgleichsprofil
Fingerscan



GA 190 S P
zertifiziert nach EN 1906,
geeignet für
RC 3

SELECT TÜREN



ASS 1782

Sprosse 76 mm
Relief nur aussen

Zubehör
Glasmotiv MS 5654
Griff aussen GA 190 S P

Farbe 65 650
Hausnummer HE + HF



ASS 1783

Sprosse 76 mm
Edelstahl Applikationen bündig
nur aussen

Zubehör
Glasmotiv MS 5655
Griff aussen GA 190 S P

Farbe 65 650
Panel aussen DD 402 - Rost
Hausnummer HE + HF
Seitenteil ST 01 / WG / 400
Glasmotiv MS 5655/S

Option: Ausgleichsprofil



ASS 1732

Sprosse 76 mm

Zubehör
Glasmotiv MS 5656
Griff aussen ZAE 77 F

Farbe 70 784
Panel aussen HD 303- Makasar Braun
Hausnummer HE + HF

ST SELECT TÜREN

SPROSSENMODELLE



BT 512
2 Relais
FINGERSCAN
mit 1000 Speicherungen

Genius-System das ist der Spezialverschluss für die automatische Tür- Ver- und Entriegelung. Er verfügt über eine integrierte Steuerelektronik und einen elektronisch gesteuerten Getriebemotor.

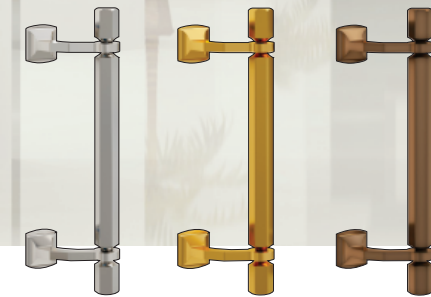

ASS 1738

Sprossen 76 mm

Zubehör
Glasmotiv MS 5657 +
Hausnummer HFG
Griff aussen ZAE 62 A

Farbe 70 784
TSeitenteil ST 01 / WG / 400
Glasmotiv MS 5657/S

Option: Ausgleichsprofil
Fingerscan

ASS 1739

Sprossen 76 mm

Zubehör
Glasmotiv MS 5658 +
Hausnummer HF
Griff aussen GA 190 S P

Farbe 65 680
Türspion BT 19 E
Seitenteil ST 01 / WG / 400
Glasmotiv MS 5658/S

Option: Ausgleichsprofil
Fingerscan
Led Dioden LD 02 - weiss

ZAM 7

Messing
verchromt

ZAM 8

Messing
poliert PVD

ZAM 9

Messing
brüniert

SELECT TÜREN

Option:
**STOSSGRIFF
 FINGERSCAN**
 2 Relais
 mit 1000 Speicherungen



ASS 1785

Sprossen 76 mm

Zubehör
 Glasmotiv MS 5660
 Griff aussen ZAE 72

Farbe 70 784
 Hausnummer HE
 Seitenteil ST 01 / WG / 400
 Glasmotiv MS 5660/S

Option: Ausgleichsprofil



ASS 1763

Sprossen 76 mm

Zubehör
 Glasmotiv MS 5038
 Griff ZAE 77 F

Farbe 65 650
 Panel aussen DD 402 - Rost
 Hausnummer HE



ASS 1784

Sprossen 76 mm

Zubehör
 Glasmotiv MS 5659
 Griff aussen GA 190 S P

Farbe 65 650
 Panel aussen DD 402 - Rost
 Hausnummer HE + HF
 Seitenteil ST 01 / WG / 400
 Glasmotiv MS 5659/S

Option: Ausgleichsprofil



ST SELECT TÜREN

SPROSSENMODELLE

BT 19 E - Elektronischer Türspion - Inneneinheit



ASS 1745

Sprossen 76 mm

Zubehör
Glasmotiv MS 5661
Griff aussen ZAE 72

Farbe 70 784
Panel aussen RAL 9017
Hausnummer HE
Türspion BT 19 E
Seitenteil ST 01 / WG / 400
Glasmotiv MS 5661/S

Option: Ausgleichsprofil

ASS 1742

Sprossen 76 mm

Zubehör
Glasmotiv MS 5662
Griff aussen GA 190 S P

Farbe 65 650
Hausnummer HE
Türspion BT 19 E
Seitenteil ST 01 / WG / 400
Glasmotiv MS 5662/S

Option: Ausgleichsprofil

GA 190 S E
Edelstahl matt

GA 190 S G
Gold PVD

SELECT TÜREN



Option:
**STOSSGRIFF
 FINGERSCAN**
 2 Relais
 mit 1000 Speicherungen

ASS 1788

Sprossen 76 mm
 Zubehör
 Glasmotiv MS 5665
 Griff aussen ZAE 72
 Farbe 70 784
 Hausnummer HE
 Seitenteil ST 01 / WG / 400
 Glasmotiv MS 5665/S
 Option: Ausgleichsprofil



ASS 1786

Sprossen 76 mm
 Zubehör
 Glasmotiv MS 5663
 Griff GA 190 S P
 Farbe 65 650
 Panel aussen DD 402 - Rost
 Hausnummer HE + HF
 Seitenteil ST 01 / WG / 400
 Glasmotiv MS 5663/S
 Option: Ausgleichsprofil



ASS 1787

Sprossen 76 mm
 Zubehör
 Glas Masterlignè weiss
 Glasmotiv MS 5664
 Griff aussen ZAE 76 ML
 Farbe 65 650
 Hausnummer HE
 Türspion BT 19 E
 Türklopper BT 107



ST SELECT TÜREN

SPROSSENMODELLE

BT 19 E - Elektronischer Türspion - Inneneinheit



Ausseneinheit

FUNKTION:

Mit einer Kamera und einem LCD-Farbmonitor ausgestattet, zeigt der "Elektronische Türspion" per Knopfdruck, wer vor der Tür steht.

VORTEILE:

- mehr Sicherheit für die Bewohner - niemand kann von aussen erkennen, ob sich jemand am Türspion befindet
- klares Monitorbild
- Nachtsichtverbesserung durch hochempfindliche Kamera
- das gleichzeitige Betrachten des Monitorbildes ist von mehreren Personen möglich
- einfache Bedienung für Kinder und Senioren

BEDIENUNGSANLEITUNG:

Nach einem Knopfdruck wird für etwa 10 Sekunden der Türspion eingeschaltet. Wenn die Warnlampe aufleuchtet, müssen die Batterien ausgetauscht werden.

ASS 1789

Sprosse 94 mm
Edelstahl Applikationen bündig
nur aussen

Zubehör
Glasmotiv MS 5666
Griff aussen GA 190 S P

Farbe 65 650
Panel aussen DD 402 - Rost
Hausnummer HE + HF
Seitenteil ST 01 / WG / 400
Glasmotiv MS 5666/S

Option: Ausgleichsprofil



SELECT TÜREN



Option:
STOSSGRIFF
FINGERSCAN
 2 Relais
 mit 1000 Speicherungen



ASS 1790

Sprosse 94 mm
 Relief nur aussen

Zubehör
 Glasmotiv MS 5667
 Griff aussen GA 190 S P

Farbe 65 680
 Hausnummer HE + HF



ASS 1791

Sprossen 76 mm

Zubehör
 Glasmotiv MS 5668
 Griff aussen ZAE 72

Farbe 65 650
 Hausnummer HE
 Türspion BT 19 E
 Seitenteil ST 01 / WG / 400
 Glasmotiv MS 5668/S

Option: Ausgleichsprofil



ASS 1792

Sprossen 76 mm

Zubehör
 Glas Mastercarré weiss
 Griff aussen GA 190 S P

Farbe 65 650
 Panel aussen DD 402 - Rost
 Hausnummer HE + HF

Vorteile liegen in Details

Türen mit Sprossen, Glas und Alu
Füllungen 54 mm stark

3 UMLAUFENDEN DICHTUNGEN
im Rahmen und Flügel und
vulkanisierten Eckausführungen

3 VERSTELLBAREN 3 - TEILIGEN
Rollentürbändern

3 FACH HAKENVERRIEGELUNG,
Dornmass 45 mm und
durchgehender
Schliebleiste aus Edelstahl

mit
SPEZIELLER U-WERTSPERRE
im Falzbereich

RC3 serienmäßig
SICHERHEITSGARNITUR
zertifiziert nach EN 1906.
Die Serie GA 190 mit serienmäßig
integriertem
Sicherheits - Kernziehschutz.

mit thermisch getrennter
ALUMINIUM - BODENSCHWELLE
im Farbton silberfarbig EV 1,
Ausführung mit unsichtbarer
Verschraubung

mit Polyurethan
gefüllten Rahmen-
und Flügelprofilen

3 SCHEIBEN WÄRMESCHUTZGLAS
(U-Wert=0,5 W/m²K) in
Kombination mit Motiv -
und Ornamentgläsern

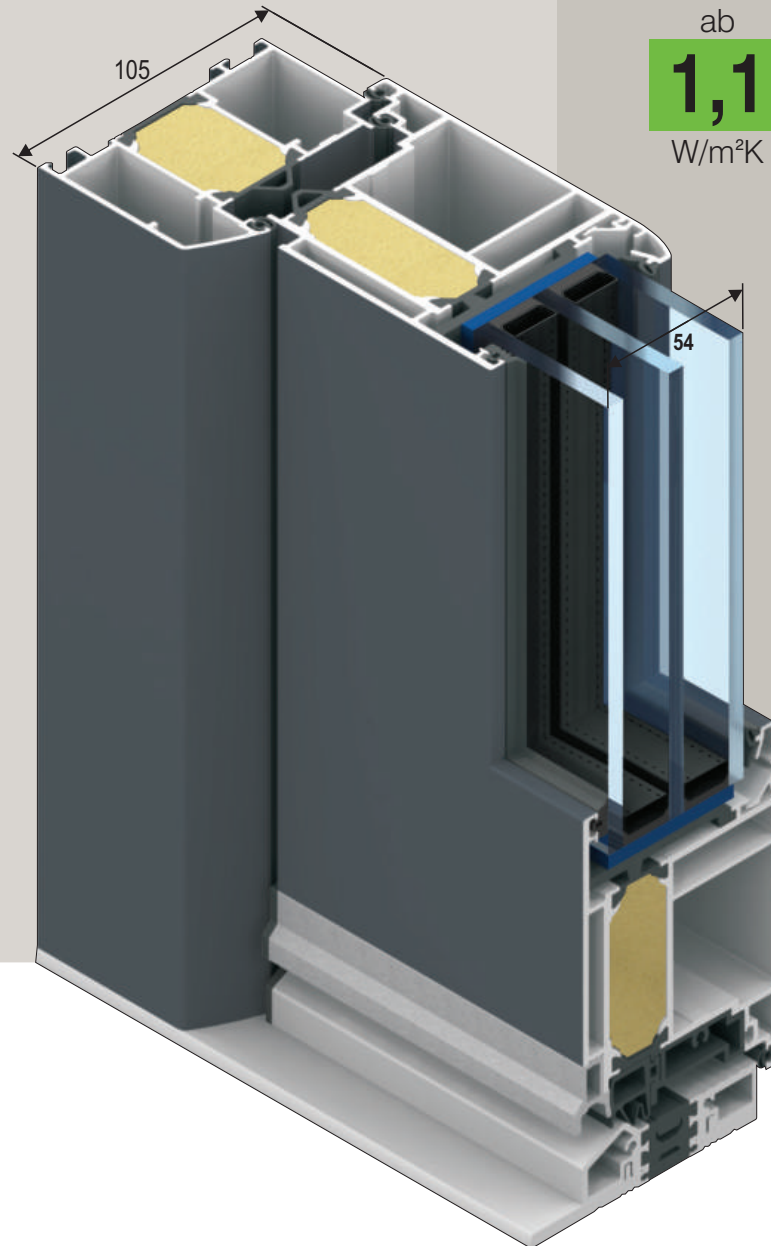

ab
1,1
W/m²K

GA 190 S P
zertifiziert nach EN 1906,
geeignet für

RC 3

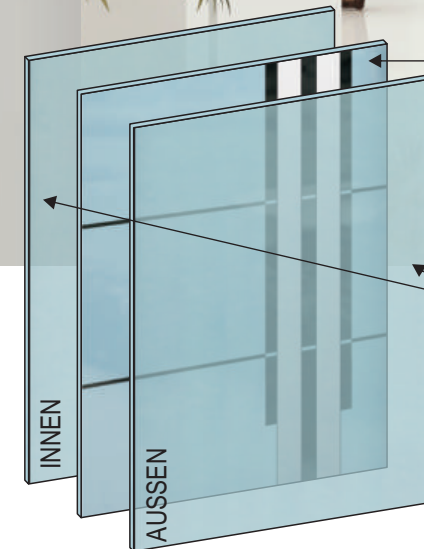

Glas ESG mit ALU Applikationen
beidseitig (Farbe nach wahl)

ESG KLAR 6 mm
ESG PARSOL GRÜN
ESG PARSOL BLAU
ESG PARSOL GRAU
ESG SATINATO WEISS

Glas FLOAT Klar 6 mm
(innen / aussen)

◀ 3-FACH GLAS
54 mm
Ug-Wert= 0,5 W/m²K
GANZGLASFÜLLUNGEN



SELECT TÜREN



ASS 1827

Ganzglasfüllung

Zubehör
 Glasmotiv MS 5669 - Alu Applikationen
 im LZR (65 680) +
 Hausnummer HF
 Griff aussen GA 190 S P

Farbe 65 680
 Hausnummer ST 01 / WG / 400
 Glasmotiv MS 5669/S

Option: Ausgleichsprofil

ASS 1828

Ganzglasfüllung

Zubehör
 Glasmotiv MS 5670 - Alu Applikationen
 im LZR (65 680) +
 Hausnummer HE + HFG
 Griff aussen GA 190 S P

Farbe 65 680

ASS 1801

Ganzglasfüllung

Zubehör
 Glasmotiv MS 5671 - Alu Applikationen
 im LZR (RAL 9006)
 Griff aussen ZAE 77 F

Farbe 70 784
 Seitenteil ST 01 / WG / 400
 Glasmotiv MS 5671/S

Option: Ausgleichsprofil



BT 512

2 Relais
FINGERSCAN
mit 1000 Speicherungen

Genius-System das ist der Spezialverschluss für die automatische Tür- Ver- und Entriegelung. Er verfügt über eine integrierte Steuerelektronik und einen elektronisch gesteuerten Getriebemotor.



ASS 1829

Ganzglasfüllung

Zubehör
Glasmotiv MS 5672 - Alu Applikationen
im LZR (RAL 9017) +
Hausnummer HFG
ZAE 77 F

Griff aussen
Farbe 70 784
Seitenteil ST 01 / WG / 400
Glasmotiv MS 5672/S

Option: Ausgleichsprofil
Fingerscan

ASS 1830

Ganzglasfüllung

Zubehör
Glasmotiv MS 5673 - Alu Applikationen
im LZR (65 650)
Griff aussen GA 190 S P

Farbe 65 650

ASS 1831

Ganzglasfüllung

Zubehör
Glasmotiv MS 5674 - Alu Applikationen
im LZR (65 650) +
Hausnummer HF
GA 190 S P

Griff aussen
Farbe 65 650

SELECT TÜREN



ASS 1832

Ganzglasfüllung

Zubehör
 Glasmotiv MS 5675 - Alu Applikationen
 im LZR (65 650) +
 Hausnummer HE + HF
 Griff aussen ZAE 77 F

Farbe 65 650



ASS 1805

Ganzglasfüllung

Zubehör
 Glasmotiv MS 5676 - Alu Applikationen
 im LZR (RAL 8001) +
 Hausnummer HFG
 Griff aussen GA 190 S P

Farbe RAL 8001
 Seitenteil ST 01 / WG / 400
 Glasmotiv MS 5676/S

Option: Led Dioden LD 02 - weiss

ASS 1806

Ganzglasfüllung

Zubehör
 Glasmotiv MS 5075 - Alu Applikationen
 im LZR (RAL 3003) +
 Hausnummer HFG
 Griff aussen ZAE 77 F

Farbe RAL 3003
 Seitenteil ST 01 / 400
 Glasmotiv GMS / MS 5075/S - Alu Applikationen
 im LZR (RAL 3003)

Option: Ausgleichsprofil

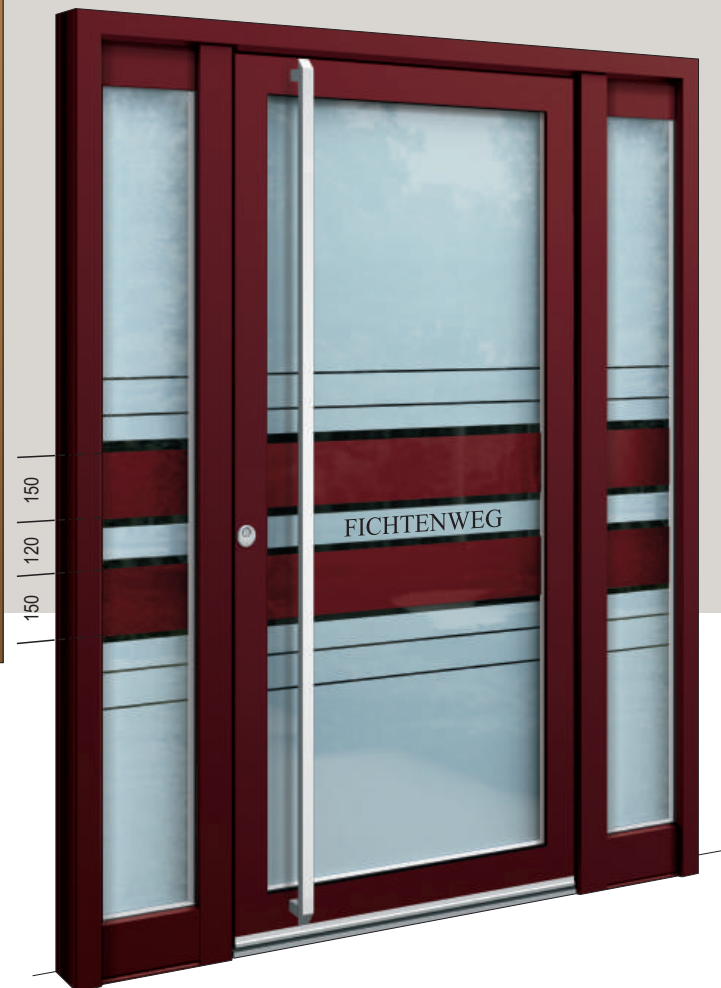



BT 512

2 Relais
FINGERSCAN
mit 1000 Speicherungen

Genius-System das ist der Spezialverschluss für die automatische Tür- Ver- und Entriegelung. Er verfügt über eine integrierte Steuerelektronik und einen elektronisch gesteuerten Getriebemotor.



ASS 1812

Ganzglasfüllung

Zubehör
Glasmotiv MS 5076 - Alu Applikationen
im LZR (RAL 3003) +
Hausnummer HFG
Griff aussen GA 190 S P

Farbe 70 784
Seitenteil ST 01 / WG / 400
Glasmotiv MS 5076/S

Option: Ausgleichsprofil
Fingerscan

ASS 1813

Ganzglasfüllung

Zubehör
Glasmotiv MS 5677 - Alu Applikationen
im LZR (65 680) +
Hausnummer HFG
Griff aussen ZAE 77 F

Farbe 65 680
Seitenteil ST / WG / 400
Glasmotiv MS 5677/S

Option: Ausgleichsprofil
Fingerscan

GA 190 S E

Edelstahl matt

GA 190 S G

Gold PVD

SELECT TÜREN



ASS 1833

Ganzglasfüllung

Zubehör
 Glasmotiv MS 5678 - Alu Applikationen
 im LZR (RAL 680) +
 Hausnummer HFG
 Griff aussen ZAE 77 F

Farbe 65 680

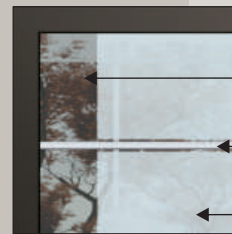

Klar
 Glas ESG
 mit ALU Applikationen beidseitig
 (Farbe nach wahl)
 Folie



ASS 1834

Ganzglasfüllung

Zubehör
 Glasmotiv MS 5679 - Alu Applikationen
 im LZR (RAL 9006) +
 Hausnummer HFG
 Griff aussen GA 190 S P

Farbe 65 650
 Seitenteil ST 01 / 400
 Glasmotiv GMS / MS 5679/S - Alu Applikationen
 im LZR (RAL 9006)

Option: Ausgleichsprofil

ASS 1825

Ganzglasfüllung

Zubehör
 Glasmotiv MS 5225 - Alu Applikationen
 im LZR (RAL 9006) +
 Hausnummer HFG
 Griff aussen ZAE 61

Farbe 70 784
 Seitenteil ST 01 / WG / 400
 Glasmotiv MS 5225/S

Option: Ausgleichsprofil



Vorteile liegen in Details

Die Haustüren aus dem Mehrzweckprogramm sind eine Ergänzung zu unserem Haustürenprogramm. Diese sind als Zweitetür (für Garagen, Gärten Heizräume usw.) gedacht.

Der Vorteil der Mehrzwecktüren liegt im niedrigen Preis und in der übereinstimmenden Gesamtobjektoptik. Auch die Nutzung des selben Schlüssels mit anderen Türen des Objekts ist möglich. (Maximale Masse bis 1160/2250 mm)

Die Modelle lassen sich nicht modifizieren und sind nur als Grundmodelle ausführbar.

3 UMLAUFENDEN DICHTUNGEN
im Rahmen und Flügel und vulkanisierten Eckausführungen

3 VERSTELLBAREN 3 - TEILIGEN
Rollentürbändern

3 FACH HAKENVERRIEGELUNG,
Dornmass 45 mm und durchgehender Schliebleiste aus Edelstahl

mit **SPEZIELLER U-WERTSPERRE**
im Falzbereich

RC 3 serienmäßig **SICHERHEITSGARNITUR**
zertifiziert nach EN 1906.
Die Serie GA 190 mit serienmäßig integriertem Sicherheits - Kernziehschutz.

mit thermisch getrennter **ALUMINIUM - BODENSCHWELLE**
im Farbton silberfarbig EV 1, Ausführung mit unsichtbarer Verschraubung

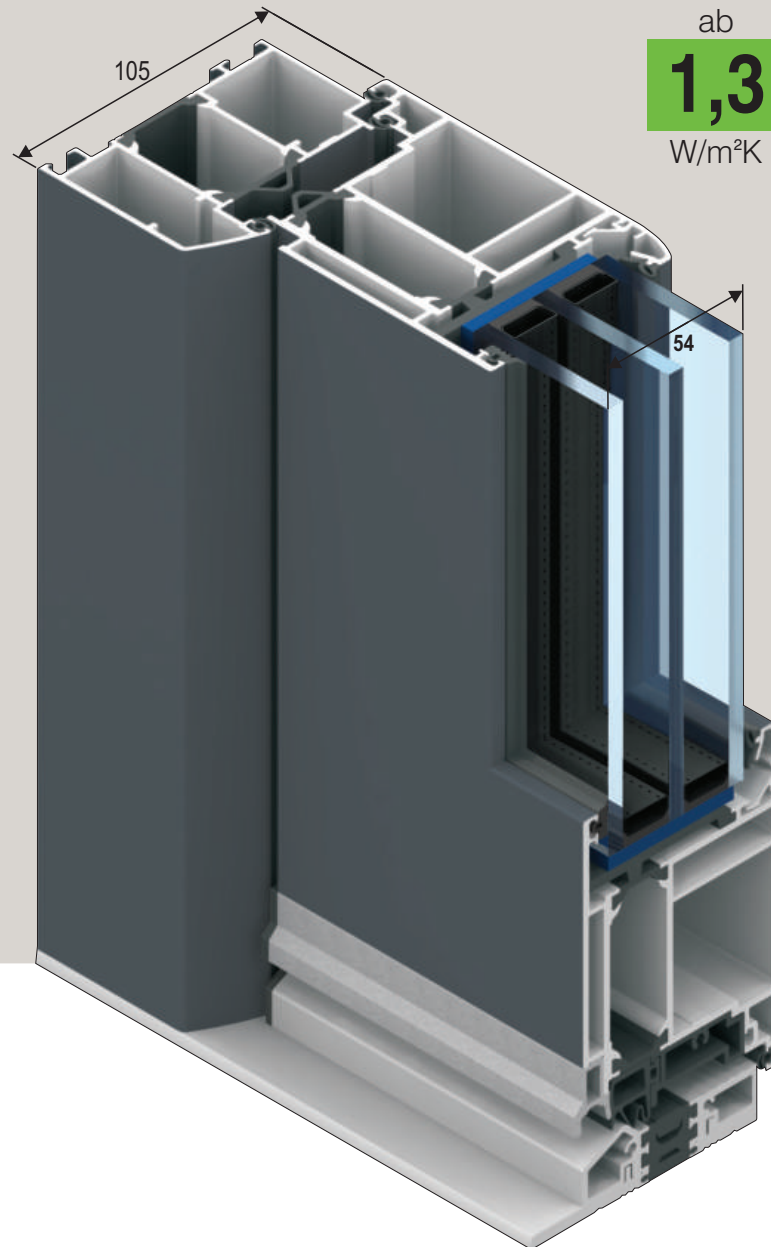

GA 190 S P
zertifiziert nach EN 1906,
geeignet für

RC 3



3 SCHEIBEN WÄRMESCHUTZGLAS
(U-Wert=0,5 W/m²K) in Kombination mit Motiv- und Ornamentgläsern

2 SCHEIBEN WÄRMESCHUTZGLAS
(U-Wert=1,1 W/m²K) in Kombination mit Motiv- und Ornamentgläsern

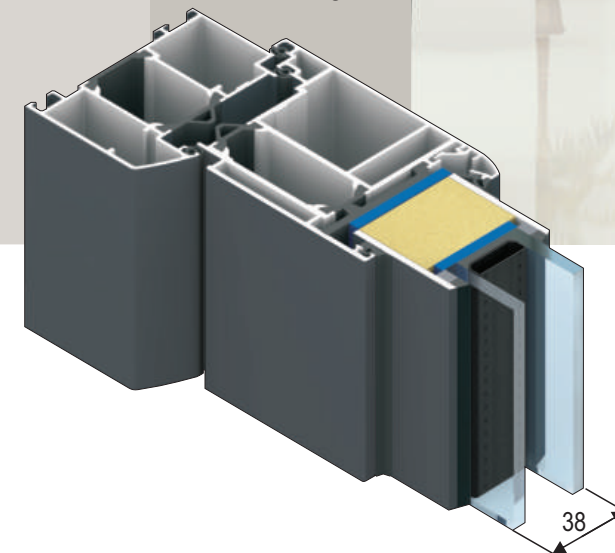

SELECT TÜREN



MT 1208

Sprosse 94 mm

Zubehör
Glasmotiv MS 5680
Griff aussen GA 190 S P

Farbe 70 784



MT 1209

Sprosse 94 mm

Zubehör
Glasmotiv MS 5681
Griff aussen GA 190 S P

Farbe HD 224 - Eiche Finline



MT 1203

Sprosse 94 mm

Zubehör
Glasmotiv MS 5682
Griff aussen GA 190 S P

Farbe 65 650



MT 1210

Sprossen 94 mm

Zubehör
Glasmotiv MS 5683
Griff aussen GA 190 S P

Farbe 65 650
Seitenteil ST 11 / WG / 400 (94 mm)
Glasmotiv MS 5683/S

Option: Ausgleichsprofil

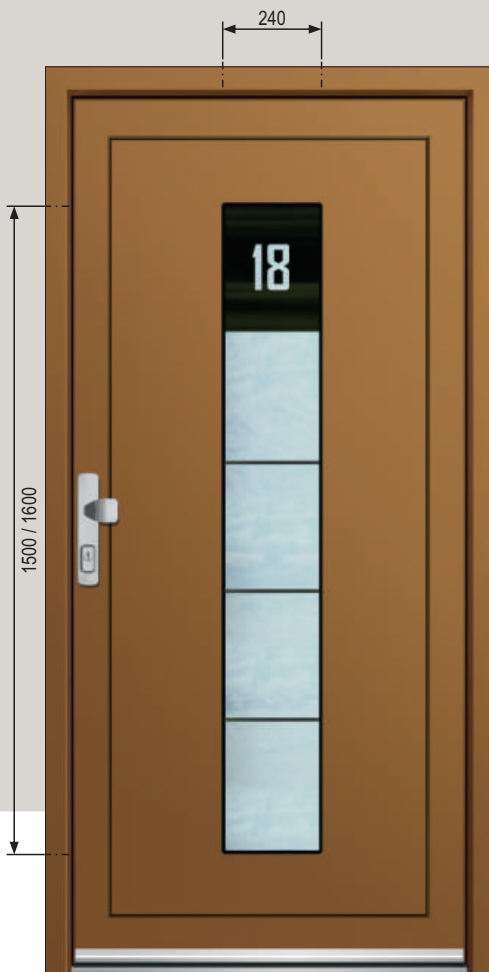

MT 1211

Zubehör
Glasmotiv MS 5684 +
Hausnummer HFG
Griff aussen GA 190 S P

Farbe RAL 8001

MT 1212

Zubehör
Glasmotiv MS 5685
Griff aussen GA 190 S P

Farbe 65 680

MT 1213

Zubehör
Glasmotiv MS 5686
Griff aussen GA 190 S P

Farbe 65 650
Seitenteil ST 01 / WG / 400
Glasmotiv MS 5686/S

GA 190 S P
zertifiziert nach EN 1906,
geeignet für
RC 3

SELECT TÜREN



Option: Wetterschenkelprofil E-200 (matt)



MT 1214

Edelstahl Applikationen
bündig nur aussen

Zubehör
Glasmotiv MS 5687 +
Hausnummer HFG
Griff aussen GA 190 S P

Farbe 65 650
Seitenteil ST 01 / WG / 400
Glasmotiv MS 5687/S



MT 1215

Edelstahl Applikationen
bündig nur aussen

Zubehör
Glasmotiv MS 5688 +
Hausnummer HFG
Griff aussen GA 190 S P

Farbe 70 784

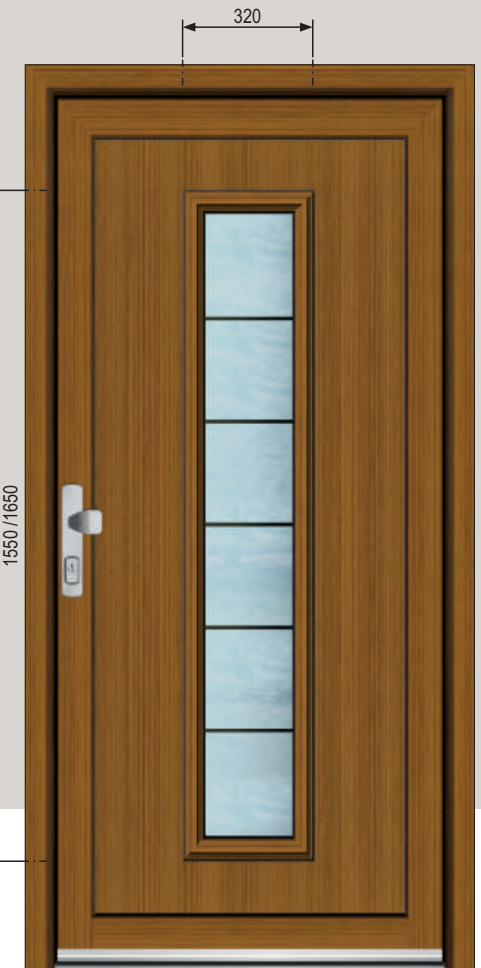

MT 1216

Alu Ornamentrahmen beidseitig

Zubehör
Glasmotiv MS 5689
Griff aussen GA 190 S P

Farbe HD 224 - Eiche Fineline

FÜLLUNGSMODELLE SPROSSEN MODELLE GANZGLASFÜLLUNGEN

Alle Modelle aus dem Programm SELECT sind auch mit Aluminiumfüllungen, Glasfüllungen und als Sprossenmodelle im System AT 90 A nach aussen öffnend lieferbar. Beim System AT 90 A kann sowohl der serienmässige Beschlag als auch der Beschlag für Antipanik-Türen (Siehe Zubehör-Beschlagsysteme) eingebaut werden.

Beim Bestellen der Türen nach aussen öffnend soll das Modell im System AT 90 A bezeichnet werden. Bei der Öffnungsart nach aussen ist kein Ausgleichsprofil möglich.

3 UMLAUFENDEN DICHTUNGEN
im Rahmen und Flügel und vulkanisierten Eckausführungen

3 VERSTELLBAREN 3 - TEILIGEN
Rollentürbändern

3 FACH HAKENVERRIEGELUNG,
Dornmass 35 mm und durchgehender Schliebleiste aus Edelstahl

mit
SPEZIELLER U-WERTSPERRE
im Falzbereich

serienmäßig
RC 3 SICHERHEITSGARNITUR
zertifiziert nach EN 1906.
Die Serie GA 190 mit serienmäßig integriertem Sicherheits - Kernziehschutz.

mit thermisch getrennter
ALUMINIUM - BODENSCHWELLE
im Farbton silberfarbig EV 1, Ausführung mit unsichtbarer Verschraubung

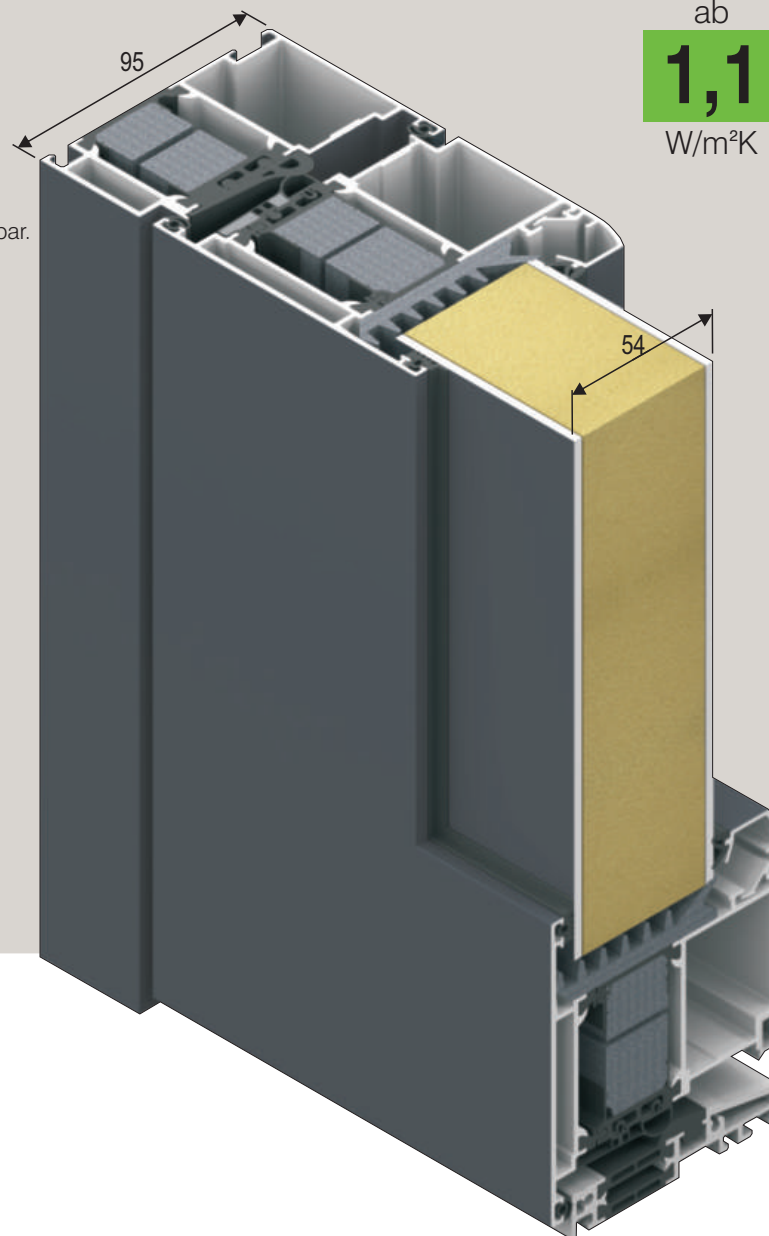

Türgarnitur Serie 40 mm
zertifiziert nach EN 1906,
geeignet für

RC 3

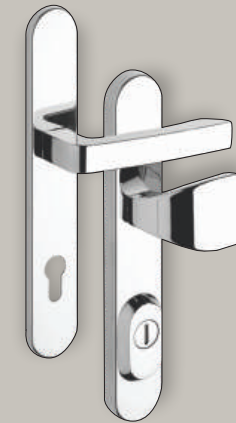

2 SCHEIBEN WÄRMESCHUTZGLAS
(U-Wert=1,1 W/m²K) in Kombination mit Motiv - und Ornamentgläsern

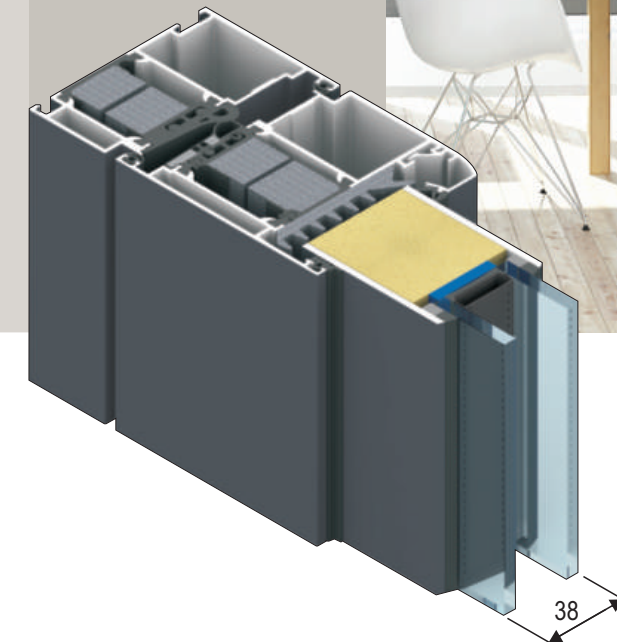

SELECT TÜREN



Option:
STOSSGRIFF
FINGERSCAN
 2 Relais
 mit 1000 Speicherungen



ASS 1835

Sprosse 150 mm
 Relief nur aussen

Zubehör
 Glasmotiv MS 5690 +
 Hausnummer HFG
 Griff aussen GA 196 S P

Farbe 65 650

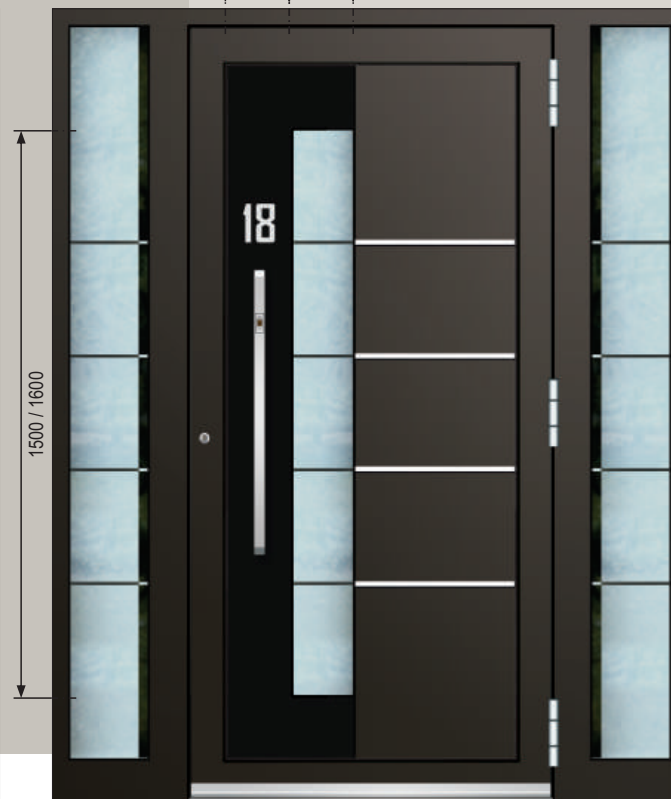

AGS 1812

Dekor bündig nur aussen
 Edelstahl Applikationen bündig
 nur aussen

Zubehör
 Glasmotiv MS 5691
 Griff aussen ZAE 72

Farbe 65 650
 Dekor aussen RAL 9017
 Hausnummer HE
 Seitenteil ST 01 / WG / 400
 Glasmotiv MS 5691/S



AGS 1813

Dekor bündig nur aussen
 Edelstahl Applikation bündig
 nur aussen

Zubehör
 Glasmotiv MS 5749 +
 Hausnummer HF
 Griff aussen ZAE 141 R

Farbe 65 680
 Dekor aussen RAL 9017

ST SELECT TÜREN

Farben

F - STANDARDFARBE: GLANZ

RAL 9016 glanz

F1 - STANDARDFARBEN GRUPPE 1: MATT (Option: GLANZ)

RAL 9016 matt	RAL 9010 Reinweiss matt	RAL1013 Perlweiss matt
RAL 8001 Ockerbraun matt	RAL 7001 Silbergrau matt	RAL 3003 Rubinrot matt
RAL 3004 Purpurrot matt	RAL 6005 Moosgrün matt	RAL 5014 Taubenblau matt
RAL 8017 Schokoladenbraun matt	RAL 8016 Mahagonibraun matt	RAL 7035 Lichtgrau matt
RAL 7016 Anthrazitgrau matt	RAL 7012 Basaltgrau matt	RAL 6009 Tannengrün matt

Standard Farben sind serienmässig in matt, auf Wunsch auch in glanz Ausführung möglich.

F2 - ELOXALFARBEN GRUPPE 2: GLOSS

90 289 Stainless steel	90 434 Beige	90 010 Pearl beige
------------------------	--------------	--------------------

Farbkombination:
 Model AGS 1335
 Farbe aussen - 65 650
 Farbe innen - RAL 8001

AUSSENANSICHT:



INNENANSICHT:



90 012 Pearl gold	65 680 Beigegrau	65 650 Braun
-------------------	------------------	--------------



BEISPIEL 1: DEKOR LINKS



Farbkombination:
 Model AGS 1127
 Farbe innen / aussen - 65 650
 Dekor links - RAL 9005
 Dekor rechts - DD 402

BEISPIEL 2: DEKOR RECHTS



FARBOBERFLÄCHEN

Die Beurteilung der Beschichtungsqualität nach RAL-Gütesicherung (RAL RG 631) hat ohne Hilfsmittel, für Aussenbauteile in einem Abstand von 5 m, für Innenbauteile in einem Abstand von 3 m zu erfolgen. Kleine Pickel, Kratzer, Schleifspuren und Schweissnähte, die aus diesen Entfernungen nicht deutlich sichtbar sind, stellen keinen Mangel und somit auch keinen Reklamationsgrund dar.

F2 - STANDARDFARBEN GRUPPE 2: FEINSTRUKTUR FARBEN

10 246 Metallic matt 9016	10 797 Metallic matt 9010	15 508 Hellelfenbein Metallic
90 146 RAL Metallic matt 9006	90 147 Metallic matt 9007	30 402 Rosso Metallic
70 161 Hellgrau Metallic matt	70 784 Grau Sprengel	60 740 Sepia braun
50 370 Grün Sprengel Feinstr.	80 255 Schwarz Sprengel	80 077 Eisenglimmer DB 703
60 731 Terra braun	71 334 Anthrazitgrau	60 674 Graubraun

F4 - FARBEN GRUPPE 4

- ALLE ANDEREN FARBEN NACH RAL - FARBKARTE (MATT ODER GLANZ)
- ALLE ANDEREN FEINSTRUKTUR FARBEN

SILIKON - STANDARD FARBE

Glasversiegelung bei Haustürfüllungen ist standardmäßig in dunkler Farbe **Anthrazit - Schwarz** passend zum Warme Kante Abstandhalter.



ST SELECT TÜREN

Farben

F3 - HOLZDEKOR MATT



SUBLIMATION ERMÖGLICHT HOLZ- UND DESIGN DEKOR

Die verschiedensten Dekore werden mit Hilfe von Unterdruck und hoher Temperatur durch ein Thermo-sublimationsverfahren erzeugt. Hierbei werden Pigmente und Farbstoffe, die sich auf einer Trägerfolie befinden, bei über 200°C in die gesamte Schichtdicke der Grundpulverbeschichtung eingelagert. Die verwendete Trägerfolie wird anschließend restlos entfernt. Ein Farbdruckbild wird von einer Kunststoff - Folie direkt in die Pulverbeschichtung übertragen. Dadurch wird detailgetreue Holzoptik generiert.

Farbkombination:

Model AGS 1024

Farbe aussen - 65 680

Farbe innen - HD-224

AUSSENANSICHT:



INNENANSICHT:

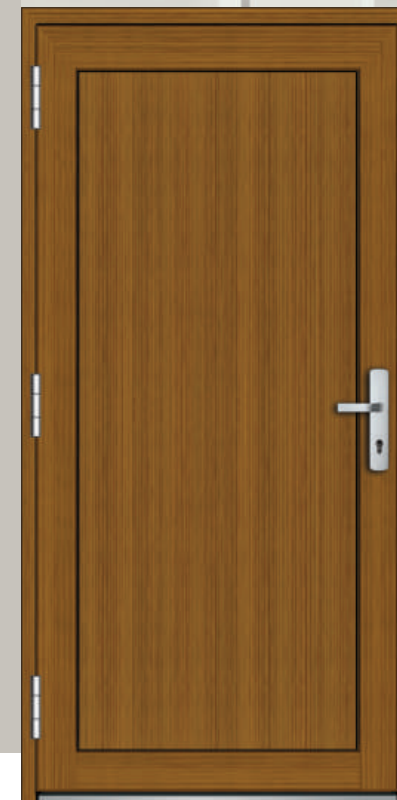

35 DEKORE ZUR AUSWAHL

Insgesamt können Sie, bis auf wenige Ausnahmen, die meisten unserer Modelle in Holzdekor oder Design Dekor erhalten. Dabei stehen Ihnen 35 verschiedene Dekore zur Auswahl. Ein umfangreiches Spektrum von hellen bis dunklen Tönen sowie Dekoren mit starker und schwacher Maserung bietet Ihnen hierbei viel Platz für individuelle Gestaltungsmöglichkeiten. Die Haustüren können komplett in Dekor beschichtet werden oder in Kombination mit anderen Farben (zweifarbige).

SELECT TÜREN

Farbkombination:
 Model AGS 1044
 Farbe Rahmen - 65 650
 Farbe Panel - DD-402

AUSSENANSICHT:



FARBOBERFLÄCHEN

Die Beurteilung der Beschichtungsqualität nach RAL-Gütesicherung (RAL RG 631) hat ohne Hilfsmittel, für Aussenbauteile in einem Abstand von 5 m, für Innenbauteile in einem Abstand von 3 m zu erfolgen. Kleine Pickel, Kratzer, Schleifspuren und Schweissnähte, die aus diesen Entfernungen nicht deutlich sichtbar sind, stellen keinen Mangel und somit auch keinen Reklamationsgrund dar.

F3 - DESIGN DEKOR

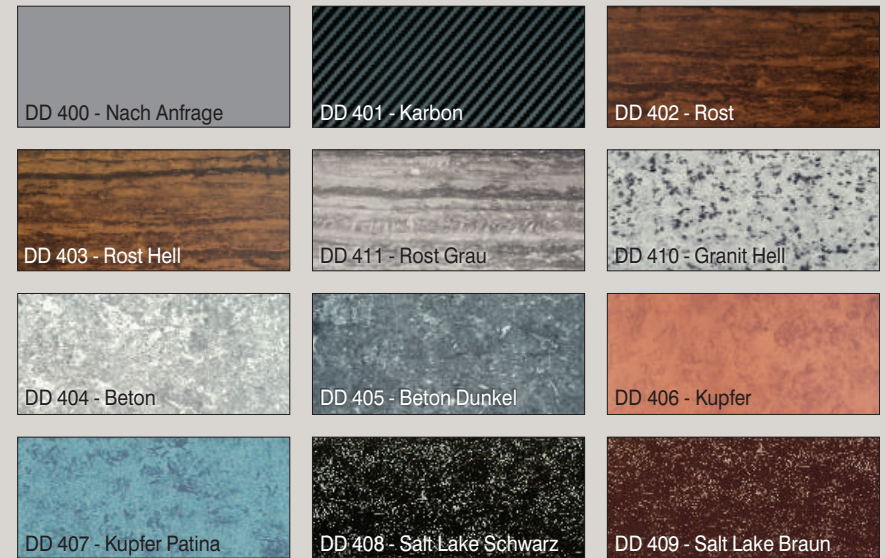

F3 - HOLZDEKOR HOCHGLANZ

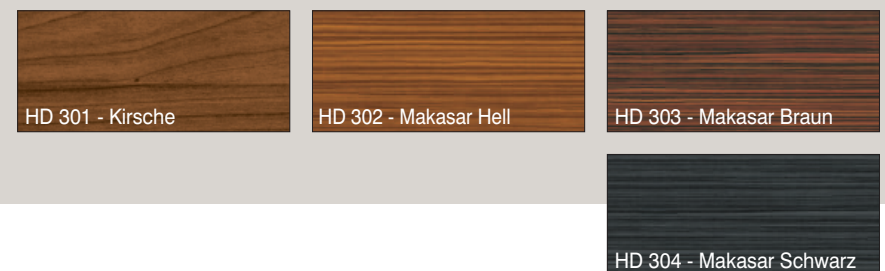

SILIKON - STANDARD FARBE

Glasversiegelung bei Haustürfüllungen ist standardmäßig in dunkler Farbe **Anthrazit - Schwarz** passend zum Warme Kante Abstandhalter.



ST SELECT TÜREN

Verglasungen

G1 - ORNAMENTGLAS GR. 1

G2 - ORNAMENTGLAS GR. 2

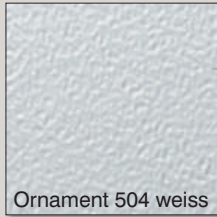

Ornament 504 weiss



Kathedral weiss

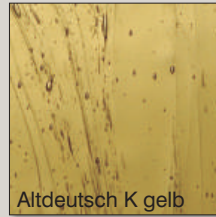

Altdeutsch K gelb



Altdeutsch K weiss

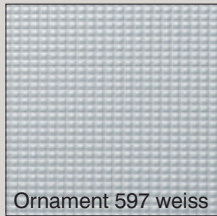

Ornament 597 weiss

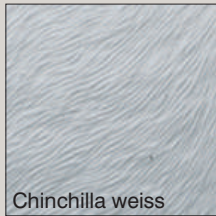

Chinchilla weiss

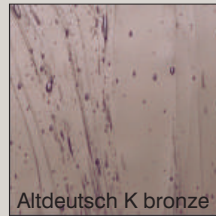

Altdeutsch K bronze



Gothik weiss

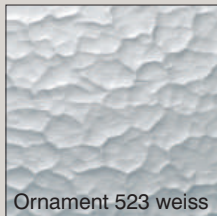

Ornament 523 weiss



Gussantik weiss



Chinchilla bronze



Delta weiss

GLASMOTIV - MSS

Parsolglas grün

Parsolglas grau



Glasmotiv auf Parsolglas grün
Rest durchsichtig



Glasmotiv auf Parsolglas grau
Rest durchsichtig

GLASKOMBINATIONEN FÜLLUNGS MODELLE SERIE

- INNEN - Float klar mit Metallbeschichtung
- VSG 6 mm klar mit Metallbeschichtung
- AUSSEN - Mit oder ohne Motiv
- Ornamentglas
- Parsolglas mit oder ohne Motiv
- VSG (6 mm, 10 mm) mit oder ohne Motiv

Alle anderen Glaskombinationen nach Anfrage

Glasmotiv - MSS (Parsol oder Satinatoglas)

Bei Bestellung der Glasmotive empfehlen wir Ihnen als Basisglas die Parsol-Gläser auszuwählen: Parsol- Gläser geben den MSS Motiven ein ausdrucksvolles und betontes Aussehen. Hinsichtlich der verschiedenen Haustürfarben kann der Kunde zwischen Parsol grau, grün oder blau wählen. Parsolglas ist ein getöntes Glas aber durchsichtig. Falls der Kunde kein durchsichtiges Glas wünscht, kann er das Glasmotiv MSS auf Satinato weiss, blau oder grün bestellen.
(Alle Parsolgläser müssen in ESG gefertigt werden.)

SELECT TÜREN

GLASMOTIV - MSS

Parsolglas blau

Satinatoglas



Glasmotiv auf Parsolglas blau
Rest durchsichtig



Glasmotiv auf Satinatoglas weiss, grün, blau
Alles undurchsichtig

G3 - ORNAMENTGLAS GR. 3

G4 - ORNAMENTGLAS GR. 4

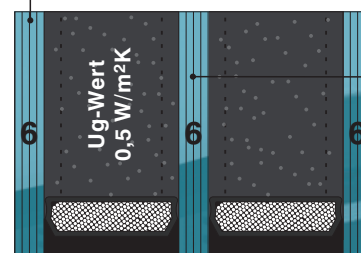
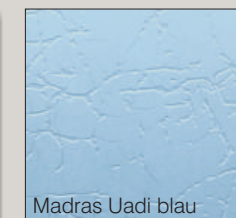
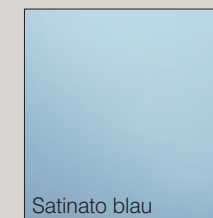
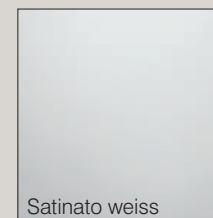
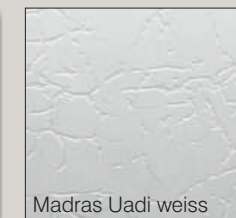
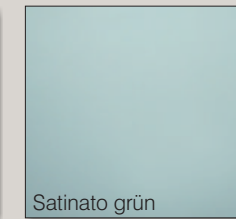
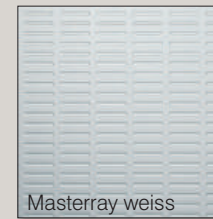
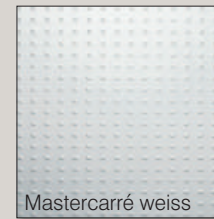

- INNEN - Float klar mit Metallbeschichtung
- VSG 6 mm klar mit Metallbeschichtung
 - MITTIG - Float klar mit oder ohne Motiv
- Ornamentglas
- Parsolglas mit oder ohne Motiv
 - AUSSEN - Float klar mit Metallbeschichtung
- VSG 6 mm klar mit Metallbeschichtung
- Alle anderen Glaskombinationen nach Anfrage

GLASKOMBINATIONEN SPROSSENMODELLE GANZGLASFÜLLUNGEN SERIE

Die Haustüren des **SELECT PROGRAMMS**

sind serienmäßig mit einer hochwertigen Dreifachhakenverriegelung und einer durchgehenden einstellbaren Schließleiste aus massivem Edelstahl ausgestattet.

Wenn der Nutzer zusätzlich die Einbruchsicherheit erhöhen möchte, kann er noch zusätzliche Optionen wählen, die im Programm Beschlagtechnik aufgeführt sind.

Schliessleiste

Schliessleiste aus Edelstahl bietet erhöhte Sicherheit und durch die Verstellbarkeit +/- 2 mm wird ein hoher Schliesskomfort gewährleistet.

Die Schliessleiste ist serienmäßig bei allen Verriegelungskombinationen eingebaut.



BT 5 BT 5 KABA

5-fach Verriegelung mit Rundbolzen und Haken
Edelstahl



BTS 5 BTS 5 KABA

6-fach Verriegelung mit Rundbolzen und Haken mit Türspaltsicherung
Edelstahl

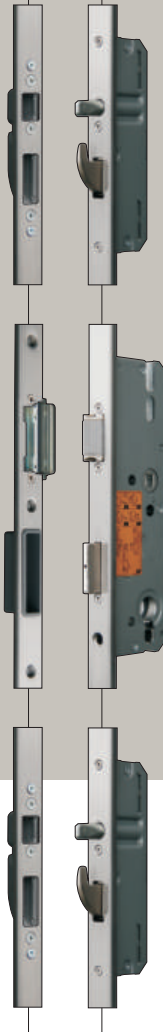

Drehknopf - mit Vierkant-Stift zum Betätigen der Türöffnungssperre



BT 6-weiss BT 62-EV1 BT 64-Edelstahl

Ohne Risiko!
Die Türspaltsicherung TSH. Das bedeutet: die Tür öffnen ohne Risiko. TSH ist der Zusatzschutz, auf den Verlass ist.

Kein Spion notwendig.

Keine Kette notwendig.

Keine Kratzer, kein Schaden der Kette.

Kein zusätzlicher Schlüssel notwendig, da Ver- und Entriegeln über den Hauptschlosskasten möglich ist.

PROFILZYLINDER

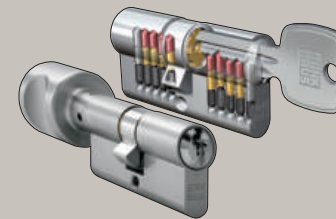

K20

Freilauf - Profilzylinder mit 6 Schlüsseln
Not - und Gefahrenfunktion

K20 K

Freilauf - Profilzylinder mit 6 Schlüsseln
Not - und Gefahrenfunktion mit Knauflzylinder

K20 S

Schlüssel

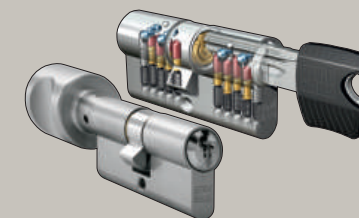

K100

Freilauf Profil Spezial - Bohrschutz mit Sicherungskarte und 6 Schlüsseln Not - und Gefahrenfunktion

K100 K

Freilauf Profil Spezial - Bohrschutz mit Sicherungskarte und 6 Schlüsseln Not - und Gefahrenfunktion mit Knauflzylinder

K100 S

Schlüssel

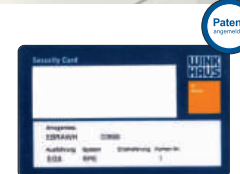

AUTOMATIK FALLENRIEGEL

Einfach die Tür ins Schloss fallen lassen:
Die Automatik-Fallenriegel lösen nach dem Zuziehen der Tür automatisch 20 mm aus und sind dann gegen Zurückdrücken gesichert – die Tür wird verriegelt, ohne abzuschließen.
Die Verschlussysteme lassen sich von innen per Drücker und von außen mittels einer Schlüsselumdrehung jederzeit öffnen.



SOFTLOCK-FALLE

Vorteile im Überblick:
Leises Schließgeräusch
Leichter Fallen Rückzug
Kein Fetten der Falle
Auf spezielle AT-Stücke mit Kunststoff-Einsatz kann verzichtet werden

Automatisch mehrfachverriegeln:
GU-SECURY Automatic – das Schloss mit dem Klick



AGU 3 AGU 3 KABA

3-Riegel-Fallenschloss mit automatischer Verriegelung
Edelstahl



OPTION 1: AUTOMATIK MIT TÜRSPALTSICHERUNG

Sperrbügel integrierte Türfangeinrichtung mit komfortabler Bedienung von innen über Drehknopf; von außen über Zylinder schaltbar.



AGU 4
AGU 4 KABA

OPTION 2: AUTOMATIK MIT TAGESENTRIEGLUNG

Die Automatik-Fallenriegel können vom Nutzer bei Bedarf mechanisch im Schloss arretiert werden.
In Verbindung mit dem rahmenseitig, im Schließblech integrierten passenden Austauschstück, dient die Falle des Hauptschlosskastens dann als Lagesicherung.
Ein bequemes Begehen ohne Schlüssel ist in dieser Schlossstellung jederzeit gegeben.
In Kombination mit verschiedenen Türsystemen RC 2-geprüft.

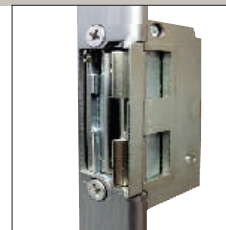

AGU 5
AGU 5 KABA

BT 1020 Comfort BT 1020 Comfort KABA

5-fach Bolzen-Schwenkriegel mit elektromechanischem Antrieb-Edelstahl und Kabelübergang

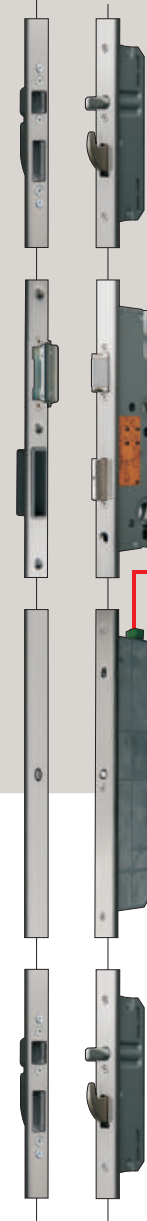

GENIUS-SYSTEM

- 5-fach Bolzen-Schwenkriegel mit elektromechanischem Antrieb.
- durchlaufende Schliesleiste aus Edelstahl
- **FZG** (Freilauf-Zylinder für Getriebebeschlosser) einschliesslich 6 Schlüssel

Sobald die Haustüre geschlossen wird, erfolgt die automatische Verriegelung.
Die Entriegelung erfolgt von innen durch Betätigung des Drückers, von außen über Ihren Zylinderschlüssel. Zusätzlich ist eine Entriegelung von innen über die Sprechanlage, Taster... von außen über die INOTHERM-Zutrittsmodule oder ein anderes Zutrittskontrollsystem möglich.

Zusätzlich ist der Schnellöffnungsmechanismus **GENIUS COMFORT** eingebaut, der eine einfache Öffnung der Genius über den Drücker an der Innenseite der Tür ermöglicht.

EL. MECH. ÖFFNUNG

KABELÜBERGANG mit TRENNCONNECTOR

ZUM KUNDEN SIGNALTRÄGER

KABEL 6x0,25 mm²

TRAFO 24 V / 220 V

230 V AC 50/60 Hz

ST SELECT TÜREN

Beschlagtechnik & Zubehör

WAS IST DAS?

Wir stellen Ihnen die neue Generation des **inokey Fingerabdrucklesers** vor, der ebenso wie die ausgezeichneten Inotherm Haustüren, Synonym für Qualität, Sicherheit und Komfort darstellt. Es ist ein unverzichtbarer Bestandteil der Haustüre. Der **inokey Fingerabdruckleser** ermöglicht einen bequemen und sicheren Eintritt ins Haus für die ganze Familie und hebt die Sorgen wegen verlorener Schlüssel auf.

WIE FUNKTIONIERT ES?

inokey Fingerabdruckleser der neuen Generation kann jetzt in den Türflügel oder Edelstahl Stoßgriff eingebaut werden.

Auf dem Fingerabdruckleser gibt es keine Tasten und andere bewegliche Bestandteile.

Die Funktionen werden mit Hilfe der Tasten auf der Kontrolleinheit ausgeführt, die im Türflügel beim Kabelübergang eingebaut ist.

Die Verbindung zwischen dem Fingerabdruckleser und der Kontrolleinheit ist mit einem Verschlüsselungsniveau von bester Qualität zusätzlich geschützt, so dass ein elektronischer Missbrauch in die Anlage praktisch unmöglich ist. Seine Bedienung ist sehr einfach, weil der Finger einfach auf den Sensor drückt, wird die Tür in 1,2 s geöffnet.

Das ist ein großer Vorteil im Vergleich zu den Zugsensoren, bei denen man aufpassen muss, wie schnell und aus welchem Winkel man den Finger an den Sensor drückt.

UND DIE SICHERHEIT?

Zur zusätzlichen Sicherheit und schnelleren Tätigkeit sorgt der neue **Fingerabdruckleser** mit der **3D Technologie** und der neuen Algorithmus zur Erkennung der Fingerabdrücke, die eine noch schnellere und zuverlässigere Funktion ermöglicht.

Es ist unmöglich aus diesem Code das Fingerabdruckbild wieder zu bekommen. Alles wird aber mit der Kontrolleinheit noch zusätzlich verschlüsselt, so dass der Missbrauch praktisch unmöglich ist.

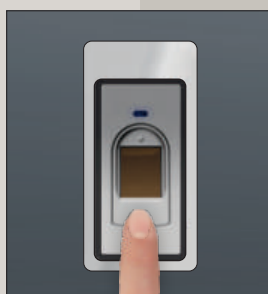

2 Relais
FINGERSCAN
mit 1000 Speicherungen



2 Relais
CODETASTER
100 Benutzer Codes mit 4 bis 16 - stelliger Nummer

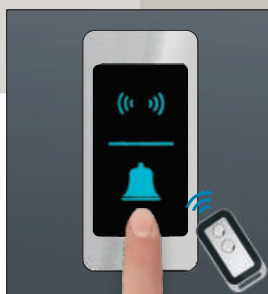

FUNK-FERNBEDIENUNG
Das Öffnen der Türe mit der Funk-Fernbedienung (Standard mit 2 Stück), zusätzlich noch mit einer digitalen Klingel, und einer beweglichen Inneneinheit.

IST DAS ALLES?

inokey hat 2 Relais-Ausgänge, mit dem ersten öffnet sich die Tür, in die er eingebaut wird, während der zweite die anderen Türen, zum Beispiel die Garagentür öffnet oder ein anderes elektrisches Gerät auslöst. Für jeden Finger wird während der Eintragung bestimmt, welches Relais er auslöst. Mit dem bestimmten Finger können auch beide Relais gleichzeitig ausgelöst werden, was für einen stillen Alarm im Falle der Entführung verwendet werden kann.

UND WENN ICH DEN FINGERABDRÜCKEN NOCH IMMER NICHT VERTRAUE?

Wenn Sie die Klassiker bevorzugen, dann können Sie die **inokey Kodetastatur** auswählen. Die Tastatur ist leicht zu verwenden, hat ein modernes Design und benutzt die fortschrittliche Technologie. Die Tasten sind kapazitiv und werden schon im Kontakt mit Ihren Fingerspitzen ausgelöst. Der Vorteil dieser Tastatur im Vergleich zu den klassischen Tastaturen ist die Tatsache, dass sie sich nach einem längeren Gebrauch nicht abnützt. Das ist sehr wichtig auch in Bezug auf Sicherheit. Die meisten Leute benutzen 4 Zahlen und bei den klassischen Tastaturen werden diese 4 Tasten schnell abgenutzt. Der Einbrecher hat also keine schwere Aufgabe, die richtige Kombination festzustellen. Mit der Tastatur können so wie mit dem Fingerabdruckleser 2 Relais ausgelöst werden, für jeden Code wird aber bestimmt, welches Relais er auslöst.

WOLLEN SIE MEHR ALS NUR DIE TÜR ÖFFNEN?

inokey Funk-Fernbedienung ist ein Gerät, das den Empfänger für das Türöffnen mit der Fernbedienung und Klingeltaste verbindet. Wie alle anderen **inokey** Geräte, hat auch dieses 2 Relais-Ausgänge. Die **inokey Funk-Fernbedienung** können Sie durch bis zu 7 Fernbedienungen bedienen, durch die kabellose Klingeltaste wird die Funkklingel im Inneren des Hauses ausgelöst.

FARBOPTION: FINGERSCAN



Edelstahl
matt



Edelstahl
PVD gold

FARBOPTION: CODETASTER, FUNK-FERNBEDIENUNG



Edelstahl
matt



Edelstahl
PVD gold



SELECT TÜREN

TAG-/NACHT BETRIEB

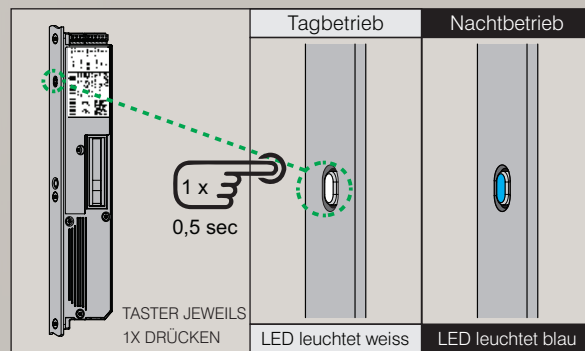

TAG-/NACHT BETRIEB

Die gewünschte Betriebsart (Tag- oder Nachtbetrieb) lässt sich über die Taste an der GENIUS-Türverriegelung wählen.

Tagbetrieb - LED leuchtet weiss

- Die Tür ist durch die Falle geschlossen.
- Bei einem Öffnungsvorgang wird die Falle am Türschloss eingezogen.
- Diese Betriebsart empfiehlt sich für Türen mit starkem Publikumsverkehr.

Nachtbetrieb - LED leuchtet blau

- Der Verschluss wird nach jedem Öffnungsvorgang automatisch verriegelt.
- Ein Öffnungsvorgang leitet die Entriegelung des Verschlusses ein.
- Die Falle am Türschloss wird für ca. 7 sec. eingezogen, falls die Tür nicht schon vorher geöffnet wurde. Anschließend wird der Verschluss wieder verriegelt.

Hinweis: Soll die Tür verriegelt werden (z. B. Nachts oder bei Abwesenheit), muss auf Nachtbetrieb umgeschaltet werden.

OPTION GEGEN AUFPREIS: TAGESFUNKTION

Tagesentriegelung in Kombination mit elektrischem Türöffner BT 7

- Verriegelung an Tagbetrieb einschalten
- Elektrischen Türöffner an Tagesfunktion - Tagesfalle nach oben oder unten schalten.

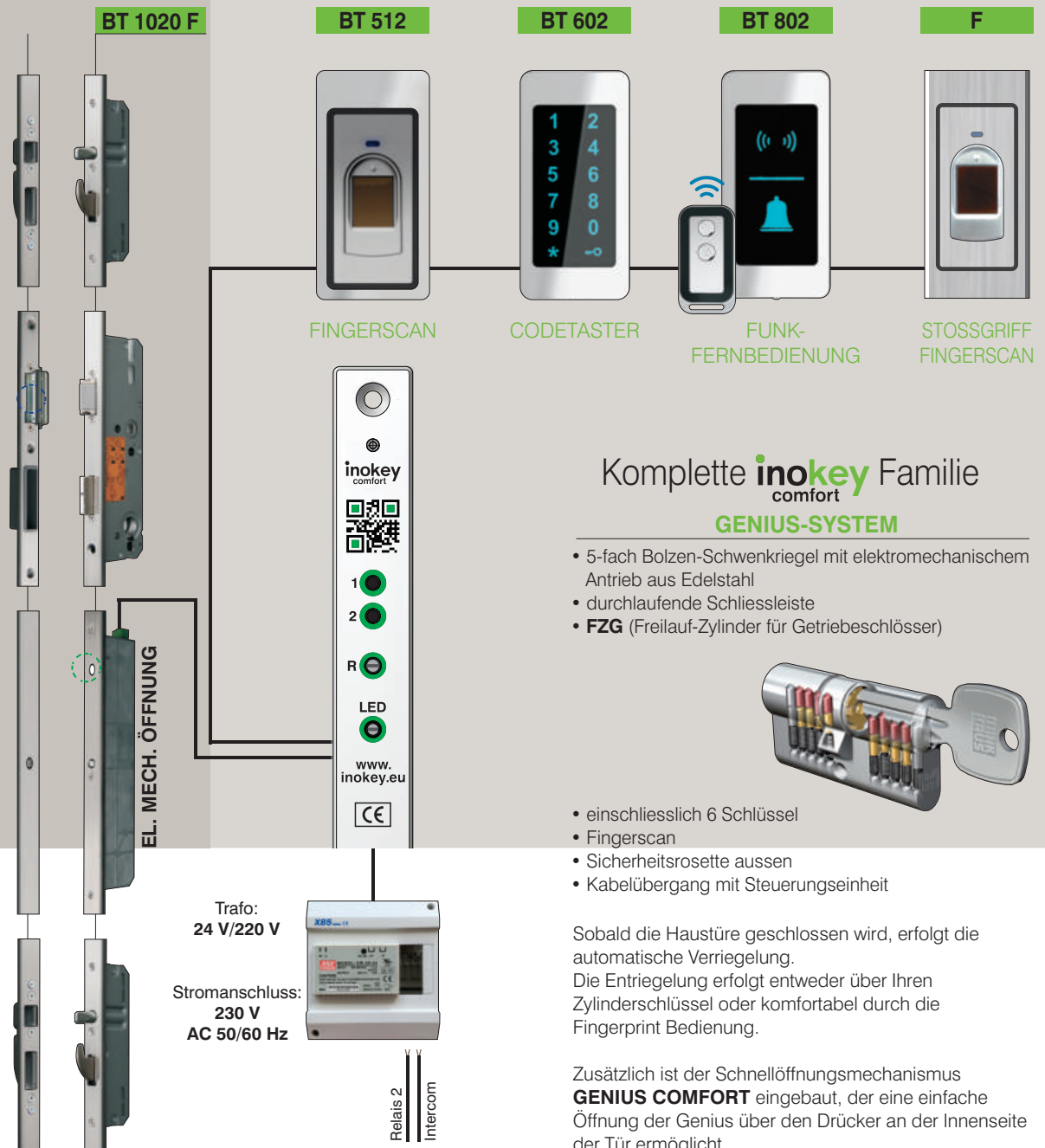
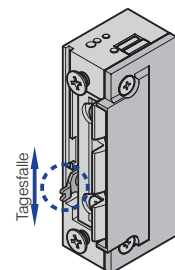

Komplette inokey Familie comfort GENIUS-SYSTEM

- 5-fach Bolzen-Schwenkriegel mit elektromechanischem Antrieb aus Edelstahl
- durchlaufende Schliessleiste
- **FZG** (Freilauf-Zylinder für Getriebebeschlosser)

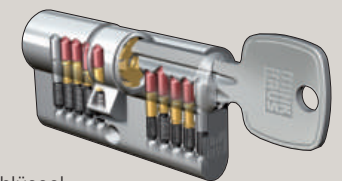

- einschliesslich 6 Schlüssel
- Fingerscan
- Sicherheitsrosette aussen
- Kabelübergang mit Steuerungseinheit

Sobald die Haustüre geschlossen wird, erfolgt die automatische Verriegelung. Die Entriegelung erfolgt entweder über Ihren Zylinderschlüssel oder komfortabel durch die Fingerprint Bedienung.

Zusätzlich ist der Schnellöffnungsmechanismus **GENIUS COMFORT** eingebaut, der eine einfache Öffnung der Genius über den Drücker an der Innenseite der Tür ermöglicht.



Türgarnitur
RC3 ZERTIFIZIERT nach EN 1906.
 Mit integrierten serienmäßigen
 Sicherheits - Kernziehschutz.

Türgarnitur Edelstahl poliert

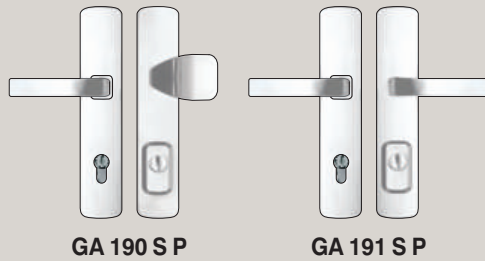

Gold PVD

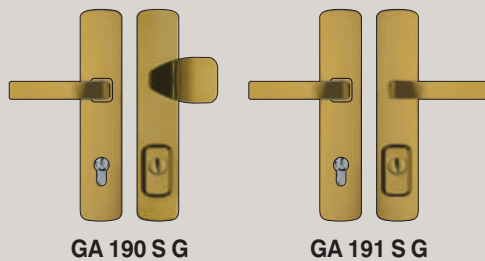

Edelstahl matt

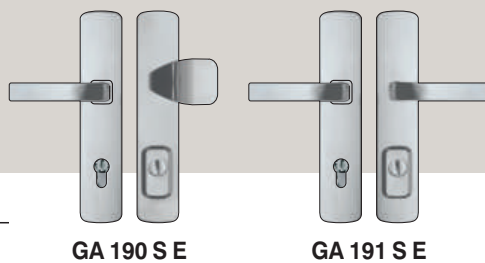

Drücker und Rosette Drücker Garnitur

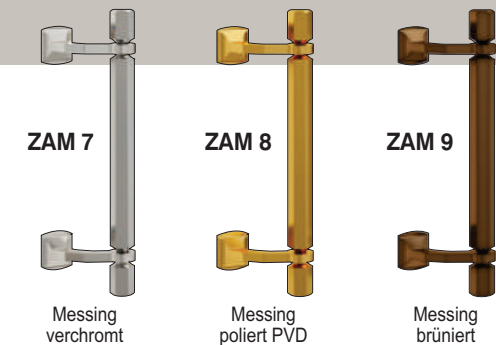
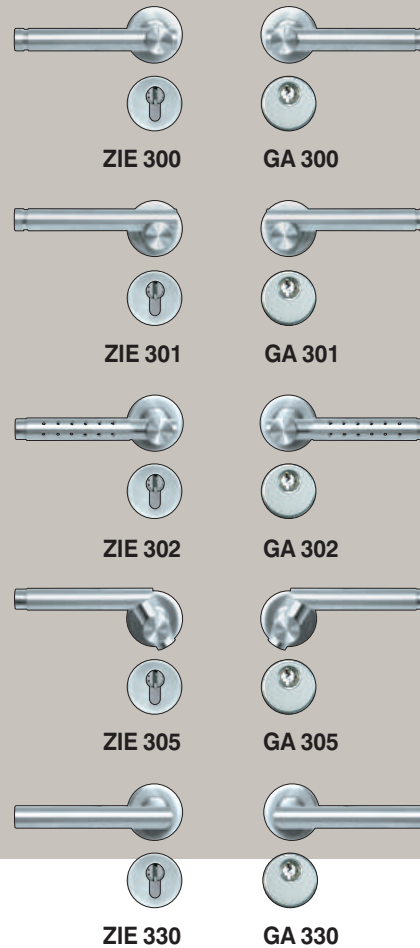

SELECT TÜREN



Stosgriffe aussen / Rund / Edelstahl matt / (Ø 30 mm)

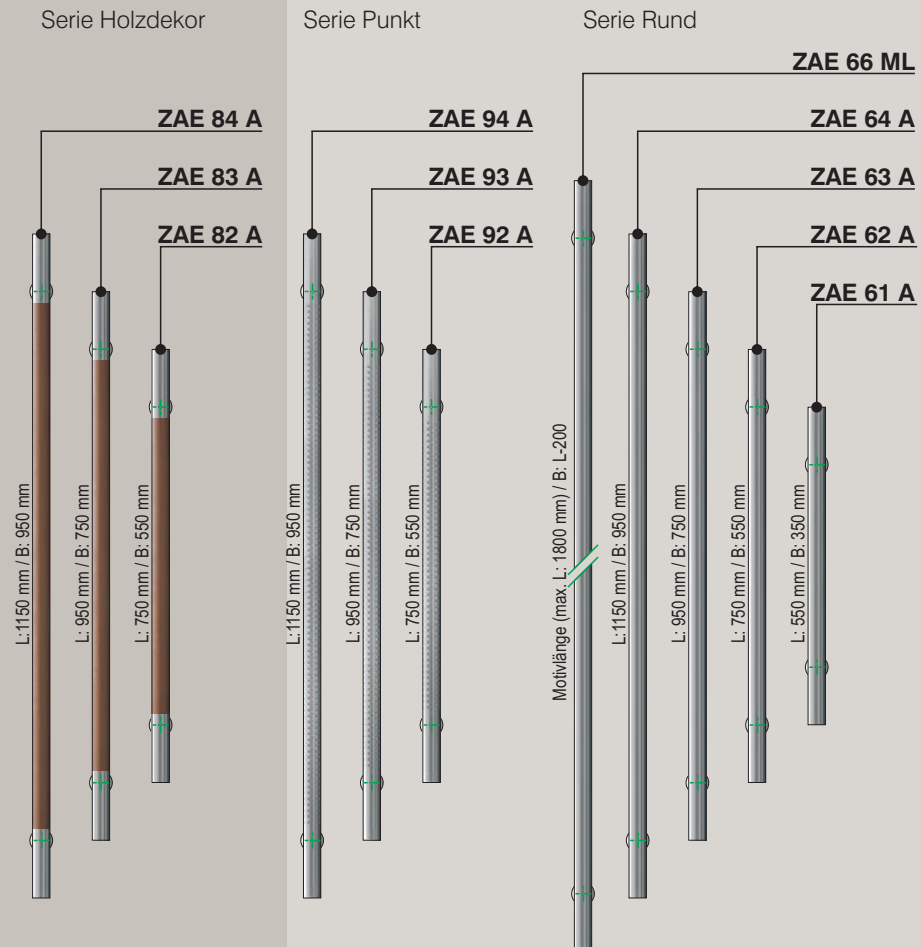

Stosgriff aussen flügellang



Messing verchromt



Messing poliert PVD

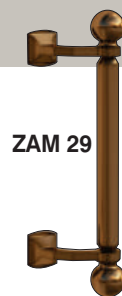

Messing brüniert

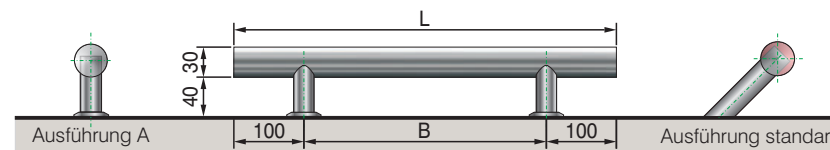

Die Stoßgriffe
ZAE 67 F
ZAE 77 F
in der Ausführung Flügellang aus starkem
Edelstahl lieferbar.
Oben und unten direkt am Flügelprofil montiert.

Wichtig: Bis zu einer maximalen Haustürhöhe
(STAM) von 2250 mm ausführbar.

ST SELECT TÜREN

Beschlagtechnik & Zubehör

Stossgriff aussen / Serie Quadra / Edelstahl matt / 20x30

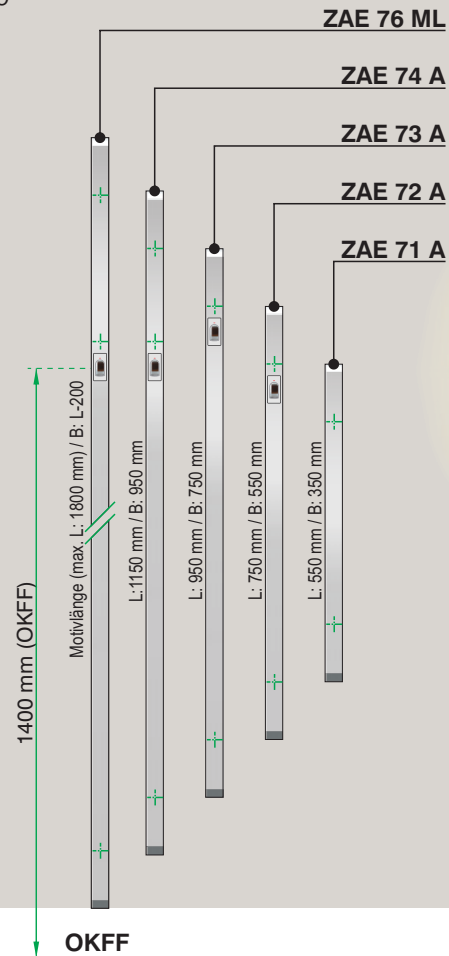

Optionen:

Aufpreis:
 Led Beleuchtung

Aufpreis:
 Fingerscan

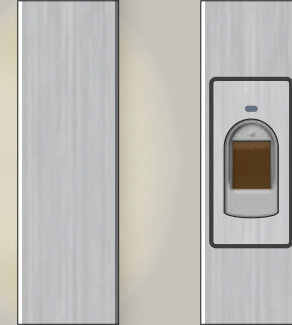

Aufpreis:
 Türspion

Aufpreis:
 - Türspion
 - Fingerscan
 - Led Beleuchtung



ZRE 45
ZRE 45 KABA
 Edelstahl matt
 Sicherheitsrossette aussen

AGS 1326

Edelstahl Applikationen bündig
 nur aussen
 Relief nur aussen

Zubehör
 Glasmotiv MS 5606
 Griff aussen ZAE 72
 Wetterschenkel E-200

Farbe 65 650
 Hausnummer HE + HF
 Seitenteil ST 01 / WG / 400
 Glasmotiv MS 5606/S

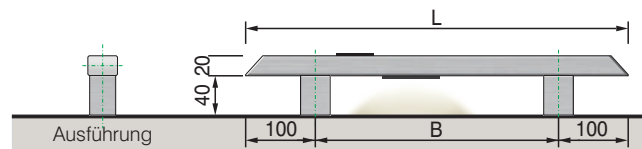



ZRE 45 G
Edelstahl
Sicherheitsrosette aussen
Gold beschichtet

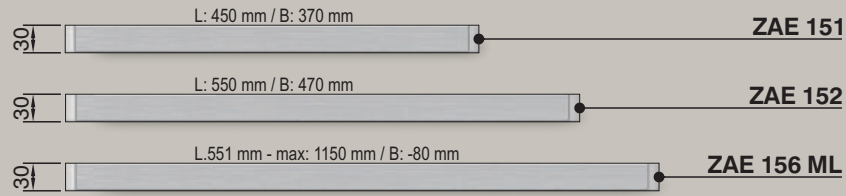

Optionen:
(ZAE 141 R, 142 R, 146 R ML)
(ZAE 151, 152, 156 ML)



Aufpreis:
Fingerprint

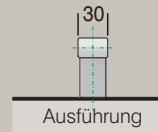

Ausführung



Aufpreis:
Fingerprint +
Led Beleuchtung

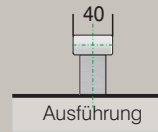

Ausführung

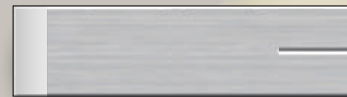

Aufpreis:
Led Beleuchtung

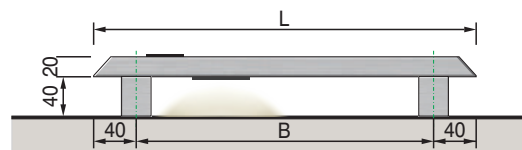
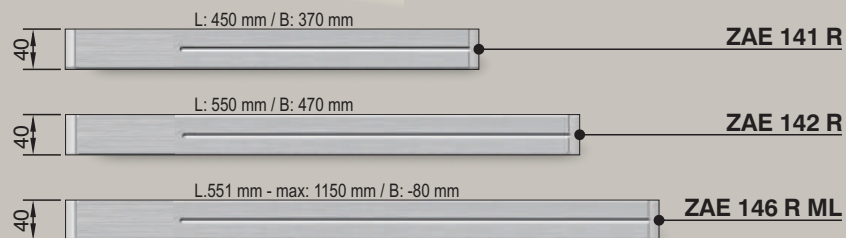

AGS 1061

Dekor bündig nur aussen
Edelstahl Applikationen bündig
nur aussen

Zubehör
Griff aussen ZAE 141 R

Farbe 65 650
Dekor aussen DD 402 - Rost
Hausnummer HE + HF
Türspion BT 19 E
Seitenteil ST 01 / WG / 400
Glasmotiv MS 5547/S

Option: Profilkonstruktion AT 70

HÖHE EINBRUCHHEMMUNG UND SICHERHEIT SERIENMÄßIG

Wegen der Kompaktheit ausgewählter Materialien, der überdurchschnittlichen Stärke der Rahmen- und Flügelprofile, der Außenrosette mit Aufbohrschutz und der 3-fach Hakenverriegelung stellt die Haustür des **SELECT PROGRAMMS** ein praktisch unüberwindbares Hindernis für Eindringlinge dar.

Auf Wunsch stehen zwei erhöhte Einbruchhemmungspakete in RC1 oder RC2 Ausführung zur Verfügung. Die Einbruchhemmungspakete RC1 und RC2 sind vom ift Rosenheim geprüft und sichern eine permanente Einhaltung des höheren Niveaus der Sicherheitsklassen. Die Optik und das Design der Haustüren werden dadurch nicht gestört.

Die Haustüren sind auch mit Seitenteilen und Oberlichtern in RC1 oder RC2 Ausführung lieferbar.

EINSPANNFÜLLUNGEN

Paket RC 1

IFT ROSENHEIM GEPRÜFT
Prüfbericht Nr. : 15-004083-PR04



Stockaußenmaß: max B/H 1300 mm x 2500 mm
Seitenteil: max B/H 2000 mm x 2500 mm

Optionen:

GANZGLASFÜLLUNGEN

SPROSSENMODELLE

3 - FACH
HAKENVERRIEGELUNG

*
3 - STARKE

ROLLENTÜRBÄNDER

*
2 - FACH

6 MM ISOVERGLASUNG
(U-Wert=ab 1,1 W/m²K)

VSG 6 mm
SICHERHEITSGLAS
aussenseite bei Tür

*
3 - FACH

6 MM ISOVERGLASUNG
(U-Wert=ab 0,5 W/m²K)

VSG 6 mm
SICHERHEITSGLAS
aussen bei Seitenteil

*
SICHERHEITSSYLINDER
K 100

*
AUFBOHRSCHUTZ
EDELSTAHLPLATTE
beim Zylinder Aussenseite



SELECT TÜREN



**3 - FACH
HAKENVERRIEGELUNG**

*

**3 - STARKE
ROLLENTÜRBÄNDER**

*

**2 - FACH
6 MM ISOVERGLASUNG**
(U-Wert=ab 1,1 W/m²K)

**VSG 6 mm
SICHERHEITSGLAS**
aussenseite bei Tür

**VSG P4A
SICHERHEITSVERBUNDGLAS**
innenseite bei Tür

*

**3 - FACH
6 MM ISOVERGLASUNG**
(U-Wert=ab 0,5 W/m²K)

**VSG P4A
SICHERHEITSVERBUNDGLAS**
aussenseite bei Seitenteil

**VSG 6 mm
SICHERHEITSGLAS**
innenseite
bei Seitenteil

GLASVERKLEBUNG
Die Verglasung wird umlaufend
mit Spezialkleber in den
Seitenteilen eingeklebt

*

**SICHERHEITZYLINDER
K 100**

*

**AUFBOHRSCHUTZ
EDELSTAHLPLATTE**
beim Zylinder Aussenseite

*

SICHERHEITSROSETTE
aussen

*

Füllung
VERKLEBT
mit PU-Schaum

EINSPANNFÜLLUNGEN

Paket RC 2

IFT ROSENHEIM GEPRÜFT
Prüfbericht Nr. : 15-004083-PR01



Stockaußenmaß: max B/H 1300 mm x 2500 mm
Seitenteil: max B/H 2000 mm x 2500 mm

Optionen:

GANZGLASFÜLLUNGEN

SPROSSENMODELLE

Modelle mit einer glas oder paneelteilende Sprossen
(B: 76, 94 und 150 mm)
Maximal vier Felder

Das intelligente Schließsystem
für Ihr Eigenheim.

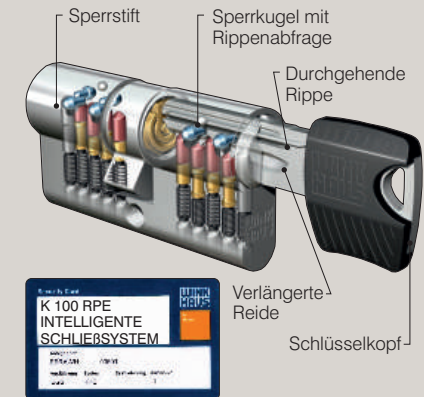

Vielseitig und sicher - heute und in Zukunft.
keyTec RPE von Winkhaus ist das
innovative System für die einzelgesicherte
Schließung. Ein neuartiger Kopierschutz
gibt Ihnen die Gewissheit, dass nur befugte
Personen einen Nachschlüssel
anfertigen können. Dies wird erreicht durch
eine speziell ausgeprägte Rippe am
Schlüssel, die im Schließzylinder durch eine
Sperrkugel abgefragt wird.



ST SELECT TÜREN

Zusatzprofile

Die Modelle der

SONDERSERIE SELECT

sind angemessen, sowie für den Einbau in moderne Neubauten, als auch für die Renovierung bestehender Gebäude. Das Ergänzungsprogramm Verbreiterungselemente ermöglicht die Fertigstellung der Haustürform auch für den anspruchsvollsten Einbau. Alle Verbreiterungselemente sind außerordentlich stabil mit einer starken Wärmeisolierung und in Breiten von 30 - 600 mm verfügbar. Die hochwertige Fertigstellung ist in alle Richtungen möglich.



Wetterschenkelprofil E-200 (matt)
Wetterschenkelprofil E-200 P (poliert)
Wetterschenkelprofil E-200 G (Gold)

OKFF



ASS 1791 (Glasmotiv MS 5668)

BLENDRAHMENVERBREITERUNG - P 900
BLENDRAHMENVERBREITERUNG - P 9502 LINKS
BODENEINSTANDSPROFIL - P-130 - KOMBINATION 50/50/30



AES 1047 (Glasmotiv MS 5727)

BLENDRAHMENVERBREITERUNG - 3 x P 910
BLENDRAHMENVERBREITERUNG - P 9102 LINKS + RECHTS
BODENEINSTANDSPROFIL - P 80 + KOMBINATION 30/50

Alu Applikationen aussen
- mit Edelstahl Dekor E-300 (matt)
- mit Edelstahl Dekor E-300 P (poliert)
- mit Edelstahl Dekor E-300 G (Gold)

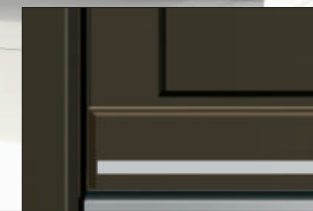

SELECT TÜREN

Beschläge & Zubehör

BRIEFKASTEN



STANDARDAUSFÜHRUNGEN



AES 1073

Edelstahl Applikationen
bündig beidseitig
Relief nur aussen

Zubehör
Glasmotiv MS 5747
Griff aussen ZAE 72

Farbe 70 784
Türspion BT 19 E
Hausnummer HE
Seitenteil ST 51 / WG / 400
Glasmotiv MS 5747/S

Option: Briefkasten BK 20 E



BK 30 E

BRIEFKASTEN



BK 10 E

BRIEFKASTEN

Elektronischer Türspion

FUNKTION:

Mit einer Kamera und einem LCD-Farbmonitor ausgestattet, zeigt der "Elektronische Türspion" per Knopfdruck, wer vor der Tür steht.

VORTEILE:

- mehr Sicherheit für die Bewohner - niemand kann von aussen erkennen, ob sich jemand am Türspion befindet
- klares Monitorbild
- Nachtsichtverbesserung durch hochempfindliche Kamera
- das gleichzeitige Betrachten des Monitorsbildes ist von mehreren Personen möglich
- einfache Bedienung für Kinder und Senioren

BEDIENUNGSANLEITUNG:

Nach einem Knopfdruck wird für etwa 10 Sekunden der Türspion eingeschaltet. Wenn die Warnlampe aufleuchtet, müssen die Batterien ausgetauscht werden.

BT 19 E

Inneneinheit
Elektronischer Türspion



Ausseneinheit



BT 19 EG
Gold

AES 1073 (Glasmotiv MS 5747)

SEITENTEIL - ST 51
BRIEFKASTEN - BK 20 E
ALTBAUSCHWELLE - P 740

SELECT HAUSTÜREN

aus Aluminium



INOTHERM

Aluminium Haustüren
mit Einspannfüllungen
Sprossenmodellen
Ganzglasfüllungen
Öffnungsart nach aussen
und
einem U_b Wert
ab

1.1

W/m²K.

Gestaltet mit dem Gefühl
für Sicherheit,
Ästhetik und Wohlgefühl.

www.inotherm.com